

Definition and classification of fishing gear categories

Définition et classification des catégories d'engins de pêche

Definición y clasificación de las diversas categorías de artes de pesca

FAO
FISHERIES
TECHNICAL
PAPER

FAO
DOCUMENT
TECHNIQUE
SUR
LES PÊCHES

FAO
DOCUMENTO
TÉCNICO
DE PESCA

222

Rev./Rév. 1

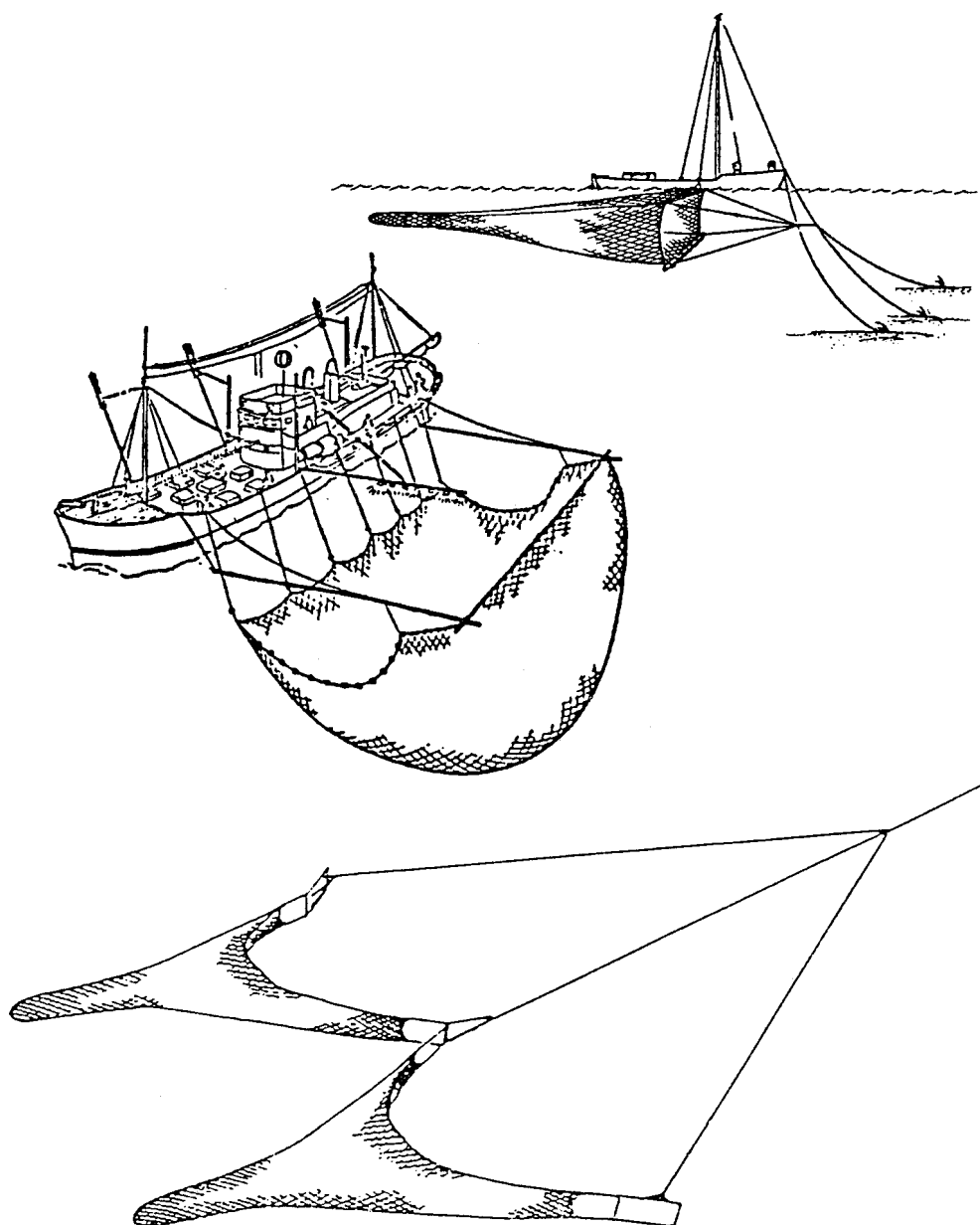

Food
and
Agriculture
Organization
of
the
United
Nations

Organisation
des
Nations
Unies
pour
l'alimentation
et
l'agriculture

Organización
de las
Naciones
Unidas
para la
Agricultura
y la
Alimentación



Definition and classification
of fishing gear categories

Définition et classification
des catégories d'engins de pêche

Definición y clasificación
de las diversas categorías
de artes de pesca

by/par/por
Claude Nédélec

and/et/y

J. Prado

FAO

Fishery Industries Division

Division des industries de la pêche

Dirección de Industrias Pesqueras

FAO
FISHERIES
TECHNICAL
PAPER

FAO
DOCUMENT
TECHNIQUE
SUR
LES PÊCHES

FAO
DOCUMENTO
TÉCNICO
DE PESCA

222

Rev./Rév. 1

Food
and
Agriculture
Organization
of
the
United
Nations

Organisation
des
Nations
Unies
pour
l'alimentation
et
l'agriculture

Organización
de las
Naciones
Unidas
para la
Agricultura
y la
Alimentación



Rome, Roma, 1990

Reprinted, Réimpression, Reimpresión 1999

The designations employed and the presentation of material in this publication do not imply the expression of any opinion whatsoever on the part of the Food and Agriculture Organization of the United Nations concerning the legal status of any country, territory, city or area or of its authorities, or concerning the delimitation of its frontiers or boundaries.

Les appellations employées dans cette publication et la présentation des données qui y figurent n'impliquent de la part de l'Organisation des Nations Unies pour l'alimentation et l'agriculture aucune prise de position quant au statut juridique des pays, territoires, villes ou zones, ou de leurs autorités, ni quant au tracé de leurs frontières ou limites.

Las denominaciones empleadas en esta publicación y la forma en que aparecen presentados los datos que contiene no implican, de parte de la Organización de las Naciones Unidas para la Agricultura y la Alimentación, juicio alguno sobre la condición jurídica de países, territorios, ciudades o zonas, o de sus autoridades, ni respecto de la delimitación de sus fronteras o límites.

M-41
ISBN 92-5-002990-X

All rights reserved. No part of this publication may be reproduced, stored in a retrieval system, or transmitted in any form or by any means, electronic, mechanical, photocopying or otherwise, without the prior permission of the copyright owner. Applications for such permission, with a statement of the purpose and extent of the reproduction, should be addressed to the Director, Information Division, Food and Agriculture Organization of the United Nations, Viale delle Terme di Caracalla, 00100 Rome, Italy.

Tous droits réservés. Aucune partie de cette publication ne peut être reproduite, mise en mémoire dans un système de recherche documentaire ni transmise sous quelque forme ou par quelque procédé que ce soit: électronique, mécanique, par photocopie ou autre, sans autorisation préalable du détenteur des droits d'auteur. Toute demande d'autorisation devra être adressée au Directeur de la Division de l'information, Organisation des Nations Unies pour l'alimentation et l'agriculture, Viale delle Terme di Caracalla, 00100 Rome, Italie, et comporter des indications précises relatives à l'objet et à l'étendue de la reproduction.

Reservados todos los derechos. No se podrá reproducir ninguna parte de esta publicación, ni almacenarla en un sistema de recuperación de datos o transmitirla en cualquier forma o por cualquier procedimiento (electrónico, mecánico, fotocopia, etc.), sin autorización previa del titular de los derechos de autor. Las peticiones para obtener tal autorización, especificando la extensión de lo que se desea reproducir y el propósito que con ello se persigue, deberán enviarse a la Dirección de Información, Organización de las Naciones Unidas para la Agricultura y la Alimentación, Viale delle Terme di Caracalla, 00100 Roma, Italia.

Preparation of this document

The origin of this document may be found in the Interim Report on the International Standard Statistical Classification on Fishing Gear, prepared in 1971 (FAO Fisheries Circular N° 280) by the FAO Fisheries Department with the assistance of specialists and especially of Prof. A. von Brandt, Federal Republic of Germany, and Prof. A.I. Treshev, USSR.

The document is the new edition of the one prepared by Mr. C. Nédélec, former FAO staff member, Fishery Industries Division and published with the same reference, in the English and French versions in 1982, in the Spanish version in 1984. The text and the illustrations have been revised by Mr. J. Prado, FAO, Fishery Industry Officer, Fishery Industries Division.

Initially intended for use by fishery statisticians only, it closely follows the latest version of the International Standard Statistical Classification of Fishing Gear (ISSCFG). As recommended by the Coordinating Working Party on Atlantic Fishery Statistics (CWP), the scope of this document has been enlarged in order to make it useful not only to staff involved in the preparation of fishery statistics, but also to all concerned with fishing gear identification and classification, in particular in fisheries administrations, research and development institutions, training centres, fishing technology services and extension service units.

The fishing gear used, to a certain extent, determines the characteristics of a fishing vessel; for this reason the International Standard Statistical Classification of Fishery Vessels (ISSCFV) is given in the Appendix 2.

Préparation de ce document

On peut trouver l'origine de ce document dans le Rapport intérimaire sur la Classification statistique internationale type des engins de pêche, préparée en 1971 (FAO Circulaire sur les pêches N° 280) par le Département des pêches de la FAO avec la collaboration de spécialistes et notamment des Professeurs A. von Brandt, République fédérale d'Allemagne et A.I. Treshev, URSS.

Le présent document est la nouvelle édition de celui préparé par M. Nédélec, ancien fonctionnaire FAO de la Division des industries de la pêche, et publié sous la même référence pour les versions en anglais et en français en 1982 et pour la version espagnole en 1984. Le texte et les illustrations ont été revu par M. J. Prado, Spécialiste des industries de la pêche, Division des industries de la pêche de la FAO.

Conçu initialement pour être utilisé seulement par des statisticiens des pêches, il suit de très près la dernière version de la Classification statistique internationale normalisée des engins de pêche (CSITEP), actuellement adoptée par le Groupe de travail de coordination sur les Statistiques des pêches dans l'Atlantique (CWP). Suivant la recommandation du CWP, la portée de ce document a été élargie afin de le rendre utile non seulement au personnel impliqué dans la préparation des statistiques des pêches, mais aussi à tous ceux qui sont concernés par l'identification et la classification des engins de pêche, notamment dans les administrations des pêches, institutions de recherche et de développement, centres de formation, services de technologie de la pêche et unités de vulgarisation.

L'engin de pêche utilisé détermine dans une certaine mesure les caractéristiques du bateau employé; pour cette raison nous donnons en annexe 2 la Classification statistique internationale des types de bateaux de pêches (CSITBP).

Preparación de este documento

El origen del presente documento se halla en el Informe Interino sobre la Clasificación Estadística Internacional Uniforme de las Artes de Pesca (FAO, Circulares de Pesca N° 280), preparado en 1971 por el Departamento de Pesca de la FAO con la ayuda de especialistas y en particular del Prof. A. von Brandt, de la República Federal de Alemania, y el Prof. A. I. Treshev de la URSS.

El presente documento es la nueva edición del preparado por M. C. Nédélec, ex funcionario de la Dirección de Industrias Pesqueras de la FAO y publicado con el misma referencia en inglés y francés en 1982 y en español en 1984. El texto y las ilustraciones han sido revisadas por M. J. Prado, Oficial de Industrias Pesqueras, Dirección de Industrias Pesqueras, FAO.

Destinado inicialmente para servir a los estadísticos de pesca únicamente, este documento sigue muy de cerca la última versión de la Clasificación Estadística Internacional Uniforme de los Artes de Pesca (ISSCFG), utilizada actualmente por el Grupo Coordinador de Trabajo (CWP) sobre Estadísticas de las Pesquerías del Atlántico. Por recomendación del CWP, se ha ampliado su ámbito con objeto de que sea útil no sólo para quienes se dedican a preparar estadísticas de pesca, sino para todos los interesados en la clasificación e identificación de artes de pesca, especialmente las administraciones pesqueras, instituciones de investigación y desarrollo, centros de capacitación, servicios de tecnología pesquera y de extensión.

El arte de pescado utilizado determina, hasta cierto punto, las características del buque pesquero, por esta razón la clasificación estadística internacional uniforme para las embarcaciones pesqueras (CEIUEP) se incluye en el Apéndice 2.

Distribution:

FAO Fisheries Department
FAO Regional Fisheries Officers
CWP Members
Fisheries Directorates
Fisheries Institutes
Fisheries Training Centres

For bibliographic purposes this document should be cited as follows:

La référence bibliographique de ce document doit être donnée ainsi:

Para fines bibliográficos este documento debe ser citado como sigue:

Nédélec, C.; Prado, J.

Definition and classification of fishing gear categories.

Définition et classification des catégories d'engins de pêche.

Definición y clasificación de las diversas categorías de artes de pesca.

FAO Fisheries Technical Paper. No. 222. Revision 1. Rome, FAO. 1990. 92p.

ABSTRACT

The document provides definitions of fishing gear of all kinds, grouped by categories, following the classification in accordance with the internationally recognized standard (ISSCFG) recommended by the CWF and FAO. These definitions and classification are valid on a world-wide basis for both inland waters and sea fisheries, as well as for small-, medium- and large-scale fisheries. Brief descriptions, complemented by simple illustrations and selected examples of gear drawings, are intended to provide sufficient information, even to non specialists, for a proper identification and classification of all types of fishing gear. It is expected that the document will be useful, though at various levels and at least for reference purposes, to fisheries statisticians, economists, administrators, biologists, technologists, teachers, extension workers, etc.

RESUME

Le document fournit des définitions d'engins de pêche de toutes sortes, groupés par catégories, selon la classification conforme à la norme reconnue sur le plan international (CSITEP), recommandée par le CWP et la FAO. Ces définitions et cette classification s'appliquent sur une base mondiale à toutes les pêcheries, maritimes ou continentales, à petite, moyenne et grande échelle. Des descriptions concises, complétées par des illustrations simples et des exemples choisis de plans d'engins de pêche, visent à fournir une information suffisante, même aux non spécialistes, pour une identification et une classification convenables de tous les types d'engins de pêche. On espère que le document sera utile, bien qu'à des niveaux différents et au moins comme référence, aux statisticiens, économistes, administrateurs, biologistes, technologistes, enseignants, vulgarisateurs des pêches, etc.

RESUMEN

En este documento se definen las artes de pesca de todo tipo por sus diversas categorías, siguiendo la clasificación (ISSCFG) reconocida en todo el mundo y recomendada por el CWP y la FAO. Estas definiciones y clasificación son válidas para las pesquerías continentales y marítimas en todo el mundo, y para las pesquerías en pequeña, media y gran escala. Las breves descripciones que se dan, complementadas con simple ilustraciones y dibujos de artes escogidos, tienen por finalidad proporcionar suficiente información, incluso a los no especialistas, para identificar y clasificar apropiadamente todos los tipos de artes de pesca. Se espera que el documento sea útil a los diferentes niveles y por lo menos con fines de referencia, a estadísticos de pesca, economistas, administradores, biólogos, tecnólogos, profesores, extensionistas, etc.

Contents

	Page
Introduction	xiii
International Standard Statistical Classification of Fishing Gear (ISSCFG) (29 July 1980)	1
Description of the major categories of gear	19
1. SURROUNDING NETS	21
1.1 Surrounding Nets with Purse Lines (Purse Seines)	21
1.2 Surrounding Nets without Purse Lines (Lampara Nets)	22
2. SEINE NETS	23
2.1 Beach Seines	23
2.2 Boat Seines	24
3. TRAWL NETS	25
3.1 Bottom Trawls	25
3.1.1 Beam trawls	26
3.1.2 Bottom otter trawls	26
3.1.3 Bottom pair trawls	27
3.2 Midwater Trawls	27
3.2.1 Midwater otter trawls	28
3.2.2 Midwater pair trawls	28
3.3 Otter Twin Trawls	29
4. DREDGES	31
4.1 Boat Dredges	31
4.2 Hand Dredges	32
5. LIFT NETS	33
5.1 Portable Lift Nets	33
5.2 Boat Operated Lift Nets	34
5.3 Shore Operated Lift Nets	35
6. FALLING GEAR	37
6.1 Cast Nets	37
6.9 Falling Gear (Not Specified)	38
7. GILLNETS AND ENTANGLING NETS	39
7.1 Set Gillnets (Anchored)	39
7.2 Drifting Gillnets (Driftnets)	40
7.3 Encircling gillnets	40
7.4 Fixed Gillnets (on Stakes)	41

7.5	Tramme Nets	42
7.6	Combined Gillnets – Trammel Nets	43
8.	TRAPS	45
8.1	Stationary Uncovered Pound Nets	45
8.2	Pots	46
8.3	Fyke Nets	47
8.4	Stow Nets	48
8.5	Barriers, Fences, Weirs, Corrals, etc.	49
8.6	Aerial Traps	50
9.	HOOKS AND LINES	51
9.1	Handlines and Pole-Lines (Hand Operated)	51
9.2	Handlines and Pole-Lines (Mechanized)	52
9.3	Set Longlines	53
9.4	Drifting Longlines	54
9.5	Longlines (Not Specified)	54
9.6	Trolling Lines	55
10.	GRAPPLING AND WOUNDING	57
11.	HARVESTING GEAR	59
11.1	Pumps	59
11.2	Mechanized Dredges	60
20.	MISCELLANEOUS	61
Appendix 1	Examples of Drawings of Fishing Gear	63
Appendix 2	International standards classification of fishery vessel (ISSCFV) by Vessel types	87

Table des matières

	Page
Introduction	xiv
Classification statistique internationale type des engins de pêche (CSITEP)	7
Description des catégories principales d'engins	19
1. FILETS TOURNANTS	21
1.1 Filets tournants avec coulisse (sennes coulissantes)	21
1.2 Filets tournants sans coulisse (filets lamparos)	22
2. SENNES	23
2.1 Sennes de plage	23
2.2 Sennes halées à bord	24
3. CHALUTS	25
3.1 Chaluts de fond	25
3.1.1 Chaluts à perche	26
3.1.2 Chaluts de fond à panneaux	26
3.1.3 Chaluts-boeufs de fond	27
3.2 Chaluts pélagiques	27
3.2.1 Chaluts pélagiques à panneaux	28
3.2.2 Chaluts-boeufs pélagiques	28
3.3 Chaluts jumeaux à panneaux	29
4. DRAGUES	31
4.1 Dragues remorquées par bateau	31
4.2 Dragues à main	32
5. FILETS SOULEVES	33
5.1 Filets soulevés portatifs	33
5.2 Filets soulevés manoeuvrés d'un bateau	34
5.3 Filets soulevés manoeuvrés du rivage	35
6. ENGIN RETOMBANTS	37
6.1 Eperviers	37
6.9 Autres engins retombants (non spécifiés)	38
7. FILETS MAILLANTS	39
7.1 Filets maillants calés (ancrés)	39
7.2 Filets maillants dérivants (filets dérivants)	40
7.3 Filets maillants encerclants	40
7.4 Filets maillants fixes (sur perches)	41

7.5 Trémaills	42	
7.6 Trémaills et filets maillants combinés	43	
8. PIEGES	45	
8.1 Filets-pièges non couverts	45	
8.2 Nasses ou casiers	46	
8.3 Verveux	47	
8.4 Filets à l'étalage (diables)	48	
8.5 Barrages, parcs, bordigues, etc.	49	
8.6 Pièges aériens	50	
9. LIGNES ET HAMEÇONS	51	
9.1 Lignes à main et lignes avec cannes (manoeuvrées à la main)	51	
9.2 Lignes à main et lignes avec cannes (mécanisées)	52	
9.3 Lignes calées au fond	53	
9.4 Lignes dérivantes	54	
9.5 Palangres (non spécifiées)	54	
9.6 Lignes de traîne	55	
10. ENGIN DE PECHE PAR ACCROCHAGE OU PAR BLESSURE	57	
11. ENGIN DE RECOLTE	59	
11.1 Pompes	59	
11.2 Dragues mécanisées	60	
20. DIVERS	61	
Annexe 1	Exemples de plans d'engins de pêche	63
Annexe 2	Classification statistique internationale des types de bateaux de pêches et associés (CSITBP) par types de bateaux	87

Indice

	Página
Introducción	xv
Clasificación Estadística Internacional Uniforme de las Artes de Pesca (ISSCFG) (29 de Julio de 1980)	13
Descripción de las principales categorías de artes	19
1. REDES DE CERCO	21
1.1 Redes de Cerco con Jareta	21
1.2 Redes de Cerco sin Jareta (Lámparos)	22
2. REDES DE TIRO	23
2.1 Artes de Playa	23
2.2 Redes de Tiro desde Embarcaciones	24
3. REDES DE ARRASTRE	25
3.1 Redes de Arrastre de Fondo	25
3.1.1 Redes de arrastre de vara	26
3.1.2 Redes de arrastre de fondo de puertas	26
3.3.3 Redes de arrastre de fondo a la pareja	27
3.2 Redes de arrastre Pelágico	27
3.2.1 Redes de arrastre pelágico de puertas	28
3.2.2 Redes de arrastre pelágico a la pareja	28
3.3 Redes de Arrastre Gemelas con Puertas	29
4. RASTRAS	31
4.1 Rastras para Embarcación	31
4.2 Rastras de Mano	32
5. REDES IZADAS	33
5.1 Redes Izadas Portátiles (Balanzas)	33
5.2 Redes Izadas Maniobradas desde Embarcación	34
5.3 Redes Izadas Maniobradas desde la Costa (Balanzas)	35
6. REDES DE CAIDA	37
6.1 Esparaveles	37
6.9 Redes de Caída (Sin Especificar)	38
7. REDES DE ENMALLE Y DE ENREDO	39
7.1 Redes de Enmalle Caladas	39
7.2 Redes de Enmalle de Deriva	40
7.3 Redes de Enmalle de Cerco	40
7.4 Redes de Enmalle Fijas (En Estacas)	41

7.5 Trasmallos	42	
7.6 Redes Combinadas de Enmalle-Trasmallo	43	
8. TRAMPAS	45	
8.1 Almadrabas Fijas Descubiertas	45	
8.2 Nasas	46	
8.3 Garlitos	47	
8.4 Butirones	48	
8.5 Barreras, Cercotes, Encañizadas, Corrales, etc.	49	
8.6 Trampas Aéreas	50	
9. ANZUELOS Y LINEA	51	
9.1 Líneas de Mano y Caña (Manuales)	51	
9.2 Líneas de Mano y Caña (Mecanizadas)	52	
9.3 Palangres Calados	53	
9.4 Palangres a la Deriva	54	
9.5 Palangres (Sin Especificar)	54	
9.6 Curricanes	55	
10. ARTEFACTOS DE HERIR Y AFERRAR	57	
11. MAQUINAS DE RECOLECTAR	59	
11.1 Bombas	59	
11.2 Dragas Mecanizadas	60	
20. VARIOS	61	
Apéndice 1	Ejemplos Esquemáticos de Artes de Pesca	63
Apéndice 2	Clasificación Estadística Internacional Uniforme para las Embarcaciones Pesqueras (CEIUPE) por Clases de Embarcaciones	87

Introduction

The International Standard Statistical Classification of Fishing Gear, drawn up in 1971 by FAO with the assistance of distinguished specialists, such as Professors A. von Brandt and A.I. Treshev, is now used by most of the international organizations connected with fisheries. Initially designed to improve fishery statistics, this classification has also been found very useful for fisheries technology and the training of fishermen. It has been used in particular for reference in works dealing with the theory and construction of gear and for the preparation of specialized catalogues on artisanal and industrial fishing methods.

On many occasions the use of this classification of fishing gear for fishery statistics has proven to be of prime importance, if exploitation conditions are to be assessed accurately; but it has also been realized that the use of the classification is often restricted, or rendered difficult, by the lack of technical knowledge by administrators and the staff of fisheries and statistical offices responsible for identifying the gear categories to which a country's catches and landings relate.

These issues have led us to prepare this document, in which the staff responsible for statistics will find concise but sufficiently precise descriptions, complete with simplified overall illustrations, which should enable them to identify the various categories of gear used in the different fisheries sectors (artisanal, semi-industrial and industrial), either in marine or inland waters. Furthermore, this document will be useful as basic reference and for general information to all specialists, technicians and workers concerned with fisheries administration, control and surveillance, training, research and extension services.

The sequence and numbering of the gear categories correspond to the numerical code used in the International Standard Statistical Classification of Fishing Gear (ISSCFG), as adopted during the 10th Session of the Coordinating Working Party on Atlantic Fishery Statistics, Madrid, 22-29 July 1980 (see FAO Fisheries Report No. 242), except for one or two minor exceptions. As regards the illustrations, in case of doubt or for more details, reference can be made to the FAO fishing gear catalogues and particularly the FAO Catalogue of Small-Scale Fishing Gear¹, prepared on the basis of the existing International Standard Classification.

¹ Published by Fishing News Books, BSP Ltd, Osney Mead, Oxford OX2 OEL, UK

Introduction

La Classification statistique internationale normalisée des engins de pêche, élaborée dès 1971 par la FAO, avec le concours d'éminents spécialistes comme les Professeurs A. von Brandt et A.I. Treschev, est maintenant utilisée par la plupart des organisations internationales en rapport avec les pêches. Conçue initialement en vue de l'amélioration des statistiques de pêche, cette classification a reçu en outre de nombreuses applications en rapport avec la technologie de la pêche et la formation des pêcheurs. Elle a notamment été utilisée en tant que référence dans des ouvrages traitant de la théorie et de la construction des engins, ainsi que pour la préparation de catalogues spécialisés sur les méthodes de pêche artisanale et industrielle.

En maintes occasions, il s'est confirmé que l'application de cette classification des engins de pêche aux statistiques de pêche présentait un intérêt primordial si l'on voulait évaluer avec précision les conditions d'exploitation des ressources. Toutefois, on s'est aussi aperçu que cette application s'avérait souvent difficile, ou limitée, en raison du manque de connaissances techniques des administrateurs et des personnels des services des pêches et des statistiques chargés d'identifier les catégories d'engins auxquelles se rapportaient les diverses captures et productions nationales.

Ces circonstances nous ont amenés à préparer ce document dans lequel les personnels chargés des statistiques trouveront des descriptions concises mais suffisamment précises et complétées par des illustrations d'ensemble simplifiées, qui leur permettront d'identifier les diverses catégories d'engins employées dans les différents secteurs des pêches (pêches artisanale, semi-industrielle et industrielle), tant en mer qu'en eaux continentales. D'autre part, ce document sera utile, en tant que référence de base ou pour information générale, à tous les spécialistes techniciens et exécutants en rapport avec l'administration, le contrôle et la surveillance, la formation, la recherche et la vulgarisation des pêches.

L'ordre et la numération des catégories d'engins correspond au code numérique de la Classification statistique internationale normalisée des engins de pêche (CSITEP), telle qu'elle a été adoptée lors de la dixième Session du Groupe de travail de coordination sur les statistiques des pêches de l'Atlantique (CWP), Madrid, 22-29 juillet 1980 (voir Rapport FAO des pêches No. 242). En ce qui concerne les illustrations, en cas de doute ou pour plus de détail, on pourra consulter les Catalogues FAO des engins de pêche, et plus particulièrement le Catalogue FAO des engins de pêche artisanale¹ établi sur la base de la présente classification internationale normalisée.

¹ Publié par Fishing News Books Ltd., BSP Ltd, Osney Mead, Oxford OX2 OEL, UK

Introducción

La Clasificación Estadística Internacional Uniforme de los Artes de Pesca, elaborada en 1971 por la FAO con ayuda de distinguidos especialistas, como los catedráticos A. von Brandt y A.I. Treshev, es utilizada actualmente por la mayoría de las organizaciones internacionales relacionadas con la pesca. Proyectada en un principio para mejorar las estadísticas pesqueras, esta clasificación ha resultado también muy útil para la tecnología pesquera y para la capacitación de pescadores. Se ha utilizado, sobre todo, como referencia en trabajos sobre la teoría y construcción de artes de pesca y para la preparación de catálogos especializados en métodos artesanales e industriales de pesca.

En muchas oportunidades, el uso de esta clasificación de artes de pesca elaborada para los fines de la estadística pesquera, ha resultado ser de primordial importancia cuando ha habido que evaluar con precisión las condiciones de explotación; sin embargo, se ha comprobado también que el empleo de la clasificación a menudo es limitado o dificultoso, por la falta de conocimientos técnicos por parte de administradores y personal de las dependencias de pesca y estadística responsables de la identificación de las categorías de artes de pesca a las que corresponden las capturas y desembarques del país.

Son estos planteamientos los que nos han inducido a preparar este documento, en el cual el personal estadístico encontrará descripciones concisas aunque suficientemente precisas, con ilustraciones generales simplificadas, que le deberían permitir identificar las diversas categorías de artes empleadas en los distintos sectores pesqueros (artesanal, semi-industrial e industrial), bien en aguas marinas o continentales. Además, este documento servirá de referencia básica y de información general para todos los especialistas, técnicos y demás personas vinculadas a la administración, control y vigilancia de la pesca, así como la captación, investigación y extensión afines.

Con una o dos excepciones menores el orden y la numeración de las categorías de artes de pesca corresponden al código numérico utilizado en la Clasificación Estadística Internacional Uniforme de las Artes de Pesca (ISSCFG), adoptada en la décima reunión del Grupo Coordinador del Trabajo sobre Estadísticas de las Pesquerías del Atlántico, celebrada en Madrid del 22 al 29 de julio de 1980 (véase, FAO, Informe de Pesca No. 242). Con respecto a las ilustraciones, en caso de duda o para obtener más detalles, se pueden consultar los catálogos de artes de pesca de la FAO, en especial, el Catálogo de Artes de Pesca Artesanal¹ (FAO), que se preparó sobre la base de la actual Clasificación Internacional Uniforme.

¹ Publicado por Fishing News Books. BSP Ltd, Osney Mead, Oxford OX2 OEL, UK

***International Standard Statistical Classification of
Fishing Gear (ISSCFG)***

International Standard Statistical Classification of Fishing Gear (ISSCFG)
(29 July 1980)

Gear Categories Abbreviation Code	Standard Abbreviations	ISSCFG
SURROUNDING NETS		01.0.0
With purse lines (purse seines)	PS	01.1.0
- one boat operated purse seines	PS1	01.1.1
- two boats operated purse seines	PS2	01.1.2
Without purse lines (lampara)	LA	01.2.0
SEINE NETS		02.0.0
Beach seines	SB	02.1.0
- boat or vessel seines	SV	02.2.0
- Danish seines	SDN	02.2.1
- Scottish seines	SSC	02.2.2
- pair seines	SPR	02.2.3
Seine nets (not specified)	SX	02.9.0
TRAWLS		03.0.0
Bottom trawls		03.1.0
- beam trawls	TBB	03.1.1
- otter trawls ¹	OTB	03.1.2
- pair trawls	PTB	03.1.3
- nephrops trawls	TBN	03.1.4
- shrimp trawls	TBS	03.1.5
- bottom trawls (not specified)	TB	03.1.9
Midwater trawls		03.2.0
- otter trawls ¹	OTM	03.2.1
- pair trawls	PTM	03.2.2
- shrimp trawls	TMS	03.2.3
- midwater trawls (not specified)	TM	03.2.9
Otter twin trawls	OTT	03.3.0
Otter trawls (not specified)	OT	03.4.9
Pair trawls (not specified)	PT	03.5.9
Other trawls (not specified)	TX	03.9.0
DREDGES		04.0.0
Boat dredges	DRB	04.1.0
Hand dredges	DRH	04.2.0

¹ Fisheries agencies may indicate side and stern bottom, and side and stern midwater trawls, as OTB-1 and OTB-2, and OTM-1 and OTM-2, respectively.

International Standard Statistical Classification of Fishing Gear (ISSCFG)
(29 July 1980) (cont'd)

Gear Categories Abbreviation Code	Standard Abbreviations	ISSCFG
LIFT NETS		05.0.0
Portable lift nets	LNP	05.1.0
Boat-operated lift nets	LNB	05.2.0
Shore-operated stationary lift nets	LNS	05.3.0
Lift nets (not specified)	LN	05.9.0
FALLING GEAR		06.0.0
Cast nets	FCN	06.1.0
Falling gear (not specified)	FG	06.9.0
GILLNETS AND ENTANGLING NETS		07.0.0
Set gillnets (anchored)	GNS	07.1.0
Driftnets	GND	07.2.0
Encircling gillnets	GNC	07.3.0
Fixed gillnets (on stakes)	GNF	07.4.0
Trammel nets	GTR	07.5.0
Combined gillnets-trammel nets	GTN	07.6.0
Gillnets and entangling nets (not specified)	GEN	07.9.0
Gillnets (not specified)	GN	07.9.1
TRAPS		08.0.0
Stationary uncovered pound nets	FPN	08.1.0
Pots	FPO	08.2.0
Fyke nets	FYK	08.3.0
Stow nets	FSN	08.4.0
Barriers, fences, weirs, etc	FWR	08.5.0
Aerial traps	FAR	08.6.0
Traps (not specified)	FIX	08.9.0
HOOKS AND LINES		09.0.0
Handlines and pole-lines (hand operated) ¹	LHP	09.1.0
Handlines and pole-lines (mechanized) ¹	LHM	09.2.0
Set longlines	LLS	09.3.0
Drifting longlines	LLD	09.4.0
Longlines (not specified)	LL	09.5.0
Trolling lines	LTL	09.6.0
Hooks and lines (not specified) ²	LX	09.9.0

¹ Including jigging lines

² Code LDV for dory-operated line gears will be maintained for historical data purposes

International Standard Statistical Classification of Fishing Gear (ISSCFG)
 (29 July 1980) (concluded)

Gear Categories Abbreviation Code	Standard Abbreviations	ISSCFG
GRAPPLING AND WOUNDING		10.0.0
Harpoons	HAR	10.1.0
HARVESTING MACHINES		11.0.0
Pumps	HMP	11.1.0
Mechanized dredges	HMD	11.2.0
Harvesting machines (not specified)	HMX	11.9.0
MISCELLANEOUS GEAR ¹	MIS	20.0.0
RECREATIONAL FISHING GEAR	RG	25.0.0
GEAR NOT KNOWN OR NOT SPECIFIED	NK	99.0.0

¹ This item includes: hand and landing nets, drive-in-nets, gathering by hand with simple hand implements with or without diving equipment, poisons and explosives, trained animals, electrical fishing.

***Classification statistique internationale
type des engins de pêche (CSITEP)***

Classification statistique internationale type des engins de pêche (CSITEP)
(29 juillet 1980)

Catégories d'engins	Abréviations standard	Code CSITEP
FILETS TOURNANTS		01.0.0
avec coulisse (sennes coulissantes)	PS	01.1.0
- sennes manoeuvrées par un bateau	PS1	01.1.1
- sennes manoeuvrées par deux bateaux	PS2	01.1.2
sans coulisse (filet lamparo)	LA	01.2.0
SENNES		02.0.0
Sennes de plage	SB	02.1.0
- Sennes halées à bord	SV	02.2.0
- sennes danoises	SDN	02.2.1
- sennes écossaises	SSC	02.2.2
- sennes manoeuvrées par deux bateaux	SPR	02.2.3
Sennes (non spécifiées)	SX	02.9.0
CHALUTS		03.0.0
Chaluts de fond		03.1.0
- chaluts à perche	TBB	03.1.1
- chaluts de fond à panneaux ¹	OTB	03.1.2
- chaluts-boeufs de fond	PTB	03.1.3
- chaluts à langoustines	TBN	03.1.4
- chaluts à crevettes	TBS	03.1.5
- chaluts de fond (non spécifiés)	TB	03.1.9
Chaluts pélagiques		03.2.0
- chaluts pélagiques à panneaux ¹	OTM	03.2.1
- chaluts-boeufs pélagiques	PTM	03.2.2
- chaluts à crevettes	TMS	03.2.3
- chaluts pélagiques (non spécifiés)	TM	03.2.9
Chaluts jumaux à panneaux	OTT	03.3.0
Chaluts à panneaux (non spécifiés)	OT	03.4.9
Chaluts-boeufs (non spécifiés)	PT	03.5.9
Autres chaluts (non spécifiés)	TX	03.9.0
DRAGUES		04.0.0
Dragues remorquées par bateau	DRB	04.1.0
Dragues à main	DRH	04.2.0

¹ Les organismes des pêches peuvent indiquer chaluts de fond par le côté ou par l'arrière et chaluts pélagiques par le côté et par l'arrière, respectivement par OTB-1 et OTB-2, et OTM-1 et OTM-2.

Classification statistique internationale type des engins de pêche (CSITEP)
(29 juillet 1980)(suite)

Catégories d'engins	Abréviations standard	Code CSITEP
FILETS SOULEVES		05.0.0
Filets soulevés portatifs	LNP	05.1.0
Filets soulevés manoeuvrés du bateau	LNB	05.2.0
Filets soulevés fixes manoeuvrés du rivage	LNS	05.3.0
Filets soulevés (non spécifiés)	LN	05.9.0
ENGINS RETOMBANTS		06.0.0
Eperviers	FCN	06.1.0
Autres engins retombants (non spécifiés)	FG	06.9.0
FILETS MAILLANTS ET FILETS EMMELANTS		07.0.0
Filets maillants calés (ancrés)	GNS	07.1.0
Filets maillants dérivants (filetsdérivants)	GND	07.2.0
Filets maillants encerclants	GNC	07.3.0
Filets maillants fixes (sur perches)	GNF	07.4.0
Trémaills	GTR	07.5.0
Trémaills et filets maillants combinés	GTN	07.6.0
Filets maillants et filets emmélants(non spécifiés)	GEN	07.9.0
Filets maillants (non spécifiés)	GN	07.9.1
PIEGES		08.0.0
Filets-pièges fixes non couverts	FPN	08.1.0
Nasses (casiers)	FPO	08.2.0
Verveux	FYK	08.3.0
Filets à l'étalage (diablos)	FSN	08.4.0
Barrages, parcs, bordigues, etc.	FWR	08.5.0
Pièges aériens	FAR	08.6.0
Pièges (non spécifiés)	FIX	08.9.0
LIGNES ET HAMEÇONS		09.0.0
Lignes à main et lignes à cannes (manoeuvrées à la main) ¹	LHP	09.1.0
Lignes à main et lignes avec cannes (mécanisées) ¹	LHM	09.2.0
Palangres calées	LLS	09.3.0

¹ y compris les lignes à turlottes

Classification statistique Internationale type des engins de pêche (CSITEP)
(29 juillet 1980)(suite)

Catégories d'engins	Abréviations standard	Code CSITEP
Palangres dérivantes	LLD	09.4.0
Palangres (non spécifiées)	LL	09.5.0
Lignes de traîne	LTL	09.6.0
Hameçons et lignes (non spécifiés) ¹	LX	09.9.0
ENGINS DE PECHE PAR ACCROCHAGE OU PAR BLESSURE		10.0.0
Harpons	HAR	10.1.0
ENGINS DE RECOLTE		11.0.0
Pompes	HMP	11.1.0
Dragues mécanisées	HMD	11.2.0
Engins de récolte (non spécifiés)	HMX	11.9.0
DIVERS ²	MIS	20.0.0
ENGINS DE PECHE RECREATIVE	RG	25.0.0
ENGINS INCONNUS OU NON SPECIFIES	NK	99.0.0

¹ le code LDV pour les lignes manoeuvrées d'un doris sera conservé aux fins de données historiques.

² Cette rubrique comprend: filets à main et épuisettes, filets de rabattage, pêche à la main; à l'aide de simples outils à main avec ou sans équipement de plongée; poisons et explosifs, animaux dressés, pêche électrique.

***Clasificación Estadística Internacional Uniforme
de los Artes de Pesca (ISSCFG)***

Clasificación Estadística Internacional Uniforme de las Artes de Pesca (ISSCFG)
(29 de julio de 1980)

Categoría	Abreviatura uniforme	Código ISSCFG
REDES DE CERCO		01.0.0
Con jareta	PS	01.1.0
- desde una embarcación	PS1	01.1.1
- desde dos embarcaciones	PS2	01.1.2
Sin jareta (lámparos, etc.)	LA	01.2.0
REDES DE TIRO		02.0.0
Chinchorros de playa	SB	02.1.0
- redes de tiro desde embarcaciones	SV	02.2.0
- redes de tiro danesas	SDN	02.2.1
- redes de tiro escocesas	SSC	02.2.2
- redes de tiro de pareja	SPR	02.2.3
Redes de tiro (sin especificar)	SX	02.9.0
REDES DE ARRASTRE		03.0.0
Redes de arrastre de fondo		03.1.0
- de vara	TBB	03.1.1
- de puertas ¹	OTB	03.1.2
- a la pareja	PTB	03.1.3
- para cigalas	TBN	03.1.4
- para camarones	TBS	03.1.5
- redes de arrastre de fondo (sin especificar)	TB	03.1.9
Redes de arrastre pelágico		03.2.0
- de puertas ¹	OTM	03.2.1
- a la pareja	PTM	03.2.2
- para camarones	TMS	03.2.3
- redes de arrastre pelágico (sin especificar)	TM	03.2.9
Gemelas con puertas	OTT	03.3.0
- de puertas (sin especificar)	OT	03.4.9
A la pareja (sin especificar)	PT	03.5.9
Otras redes de arrastre (sin especificar)	TX	03.9.0
RASTRAS		04.0.0
Rastras para embarcación	DRB	04.1.0
Rastras de mano	DRH	04.2.0

¹ En el caso de las redes de arrastre de fondo y flotantes, las entidades pesqueras pueden distinguir entre las remolcadas por el costado y por popa usando respectivamente las abreviaturas OTB-1 y OTB-2 para las de fondo, y OTM-1 y OTM-2 para las flotantes

Clasificación Estadística Internacional Uniforme de las Artes de Pesca (ISSCFG)
(29 de julio de 1980)(continuación)

Categoría	Abreviatura uniforme	Código ISSCFG
REDES IZADAS		05.0.0
Portátiles	LNP	05.1.0
Para embarcación	LNB	05.2.0
Estacionarias de playa	LNS	05.3.0
Redes izadas (sin especificar)	LN	05.9.0
REDES DE CAIDA		06.0.0
Esparaveles	FCN	06.1.0
Redes de caída (sin especificar)	FG	06.9.0
REDES DE ENMALLE Y DE ENREDO		07.0.0
Redes caída	GNS	07.1.0
Redes de deriva	GND	07.2.0
Redes de batir de cerco	GNC	07.3.0
Redes de enmalle fijas (en estacas)	GNF	07.4.0
Redes de trasmallo	GTR	07.5.0
Redes de enmalle-trasmallo	GTN	07.6.0
Redes de enmalle y de enredo	GEN	07.9.0
Redes de enmalle (sin especificar)	GN	07.9.1
TRAMPAS		08.0.0
Almadrabas fijas descubiertas	FPN	08.1.0
Nasas	FPO	08.2.0
Garlitos	FYK	08.3.0
Butirones	FSN	08.4.0
Barreras, cercotes, corrales, etc.	FWR	08.5.0
Trampas aéreas	FAR	08.6.0
Trampas (sin especificar)	FIX	08.9.0
SEDAL Y ANZUELO		09.0.0
Líneas de mano y caña (manuales) ¹	LHP	09.1.0
Líneas de mano y caña (mecanizadas) ¹	LHM	09.2.0
Líneas caladas (palangres calados)	LLS	09.3.0
Palangres de deriva	LLD	09.4.0
Palangres (sin especificar)	LL	09.5.0
Curricanes	LTL	09.6.0
Sedal y anzuelo (sin especificar) ²	LX	09.9.0

¹ Incluidas camarónicas

² Para las líneas accionadas desde barcos, se mantendrá la abreviatura LDV para los datos recogidos en el pasado

Clasificación Estadística Internacional Uniforme de las Artes de Pesca (ISSCFG)
 (29 de julio de 1980)(continuación)

Categoría	Abreviatura uniforme	Código ISSCFG
ARTEFACTOS DE HERIR Y AFERRAR		10.0.0
Arpones	HAR	10.1.0
MAQUINAS DE RECOLECTAR		11.0.0
Bombas	HMP	11.1.0
Dragas mecanizadas	HMD	11.2.0
Cosechadoras (sin especificar)	HMX	11.9.0
ARTES DIVERSAS ¹	MIS	20.0.0
ARTES PARA LA PESCA RECREATIVA	RG	25.0.0
APAREJOS O ARTES DESCONOCIDOS O NO ESPECIFICADOS	NK	99.0.0

¹ Esta partida comprende: redes de mano y de descarga, redes de batir, recogida a mano con utensilios manuales sencillos con o sin equipo de buceo, veneno y explosivos, animales adiestrados y pesca eléctrica.

Description of the major categories of gear

Description des catégories principales d'engins

Descripción de las principales categorías de artes

1.0.0 Surrounding nets

Filets tournants

Redes de cerco

These nets catch the fish by surrounding them both from the sides and from underneath, thus preventing them from escaping in deep waters by diving downwards. Apart from a few exceptions, they are surface nets in which the floatline is supported by numerous floats.

Ces filets capturent le poisson en l'encerclant à la fois sur les côtés et par en dessous, ce qui l'empêche, en eaux profondes, de s'échapper en plongeant vers le bas. A part quelques exceptions, ce sont des filets de surface où leur ralingue est maintenue par de nombreux flotteurs.

Estas redes capturan los peces rodeándolos por los lados y por debajo, evitando de esa manera que, en aguas profundas, bajen a mayor profundidad y escapen. Con pocas excepciones, se trata de redes de superficie en las que la relinga alta está sostenida por numerosos flotadores.

1.1.0 SURROUNDING NETS WITH PURSE LINES (PURSE SEINES)

FILETS TOURNANTS AVEC COULISSE (SENNES COULISSANTES)

REDES DE CERCO CON JARETA

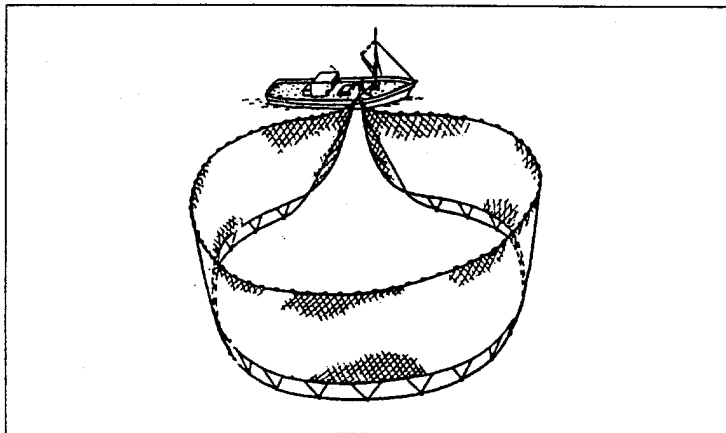

The nets in this category are purse seines characterized by the use of a purse line at the bottom of the net. The purse line enables the net to be closed like a purse and thus retain all the fish caught.

The purse seines, which may be very large, are operated by one or two boats. The most usual case is a purse seine operated by a single boat, with or without an auxiliary skiff.

Les filets de cette catégorie sont les sennes coulissantes caractérisées par l'emploi d'une coulisse à la partie inférieure du filet. La coulisse assure le boursage du filet qui permet de retenir la totalité du poisson capturé.

Les sennes coulissantes, qui peuvent atteindre de grandes dimensions, sont manoeuvrées par un ou deux bateaux. Le cas le plus courant est la senne coulissante manoeuvrée par un seul bateau, avec emploi ou non d'une annexe.

Las redes de esta categoría se caracterizan por el empleo de una jareta en la parte inferior de la red, que permite cerrarla como una bolsa y retener así todos los peces capturados.

Las redes de cerco con jareta, que pueden ser de gran tamaño, se maniobran desde uno o dos barcos. El caso más común es de una red de cerco de jareta que se maniobra de un solo barco, con o sin embarcación auxiliar.

**1.2.0 SURROUNDING NETS
WITHOUT PURSE LINES
(LAMPARA NETS, "RING
NETS")**

**FILETS TOURNANTS SANS
COULISSE (FILETS LAMPARAS,
"RING NETS")**

**REDES DE CERCO SIN JARETA
(LAMPARAS, "RING NETS")**

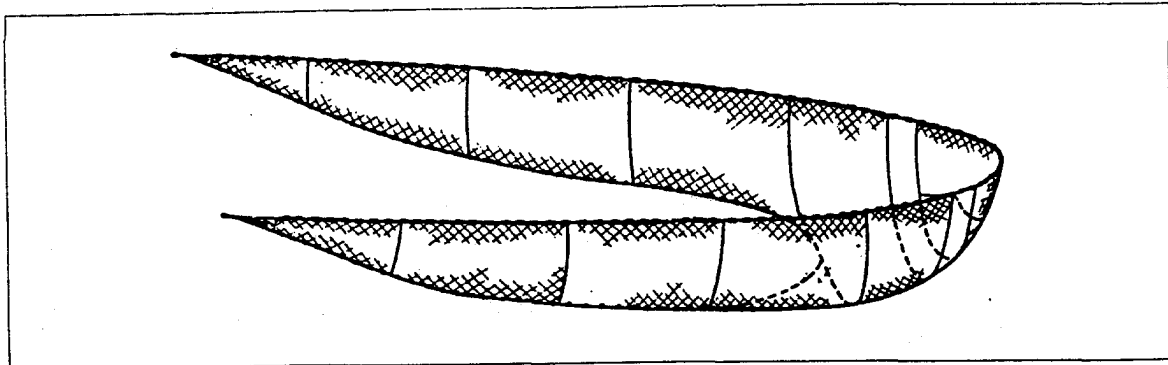

The lampara net is the type most representative of this category. Its particular design, with the central bunt in the form of a spoon and two lateral wings, makes it possible to retain the shoal of fish when the two wings are hauled up at the same time.

The ring net type is shaped more like a purse seine and most often fitted with bridles to help pull in the headline. These nets are generally operated by a simple boat, relatively small.

Le filet lampara est le type le plus représentatif de cette catégorie. Sa conception particulière, avec sa poche centrale en forme de cuiller et ses deux ailes latérales, permet de retenir le banc de poisson, lorsque les deux ailes sont halées simultanément à bord.

Le "ring net" a une forme assez proche de celle d'une senne coulissante; le plus souvent ce filet est équipé de bras permettant de relever la ralingue plombée du bas.

Ces filets sont employés en général à partir d'un seul bateau, le plus souvent de faible tonnage.

La lámpara es el tipo más representativo de esta categoría. Su diseño particular, con el copo central en forma de cuchara y dos alas laterales, permite retener los cardúmenes de peces cuando se halan las dos alas al mismo tiempo.

El "ring net" tiene una forma muy semejante a una red de cerco y en general está equipado con malletas que permiten alzar la relinga de plomos inferior. Este tipo de red es empleado normalmente por un solo barco, relativamente pequeño.

2.0.0 Seine Nets

Senne

Redes de Tiro

These nets, which are usually set from a boat, can be operated either from the shore (beach seines) or from the boat itself (e.g., Danish or Scottish seines).

The manner of capture is to surround an area of water with a very long net, with or without a bag at the centre. The net is usually operated by two ropes fixed to its ends, used both for hauling it in and for herding the fish.

Ces filets, qui sont normalement mis à l'eau à partir d'une embarcation, peuvent être manoeuvrés soit du rivage (cas des sennes de plage) soit à partir du bateau lui-même (cas des sennes danoises ou écossaises.)

Le principe de la capture consiste à entourer une surface d'eau par un filet de grande dimension horizontale, muni ou non d'une poche placée le plus souvent au centre de l'engin. Le filet est manoeuvré habituellement par deux filins fixés à ses extrémités, servant à la fois au halage et au rabattement du poisson.

Estas redes que normalmente se calan desde una embarcación, se pueden maniobrar desde la costa (artes de playa), o bien desde la misma embarcación (por ejemplo, redes de tiro danesas o escocesas).

El procedimiento para la captura consiste en cercar una extensión de agua con una red muy larga, que puede llevar un copo en el centro. Se suele maniobrar la red con dos cabos fijados en sus extremos, que se utilizan para recogerla y para concentrar a los peces.

2.1.0 BEACH SEINES

SENNES DE PLAGES

ARTES DE PLAYA

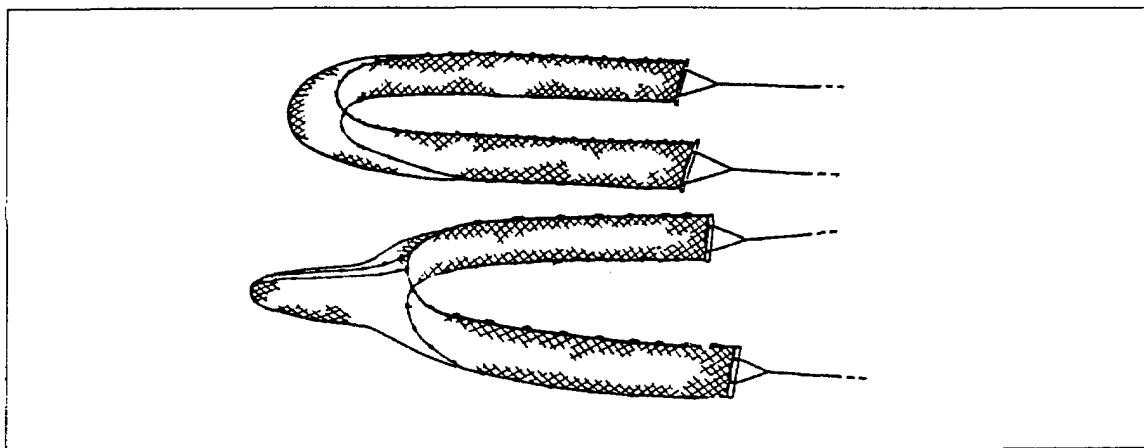

This category comprises the seines operated from land, which are generally used in shallow waters, near the shore; the bottom and surface act as natural barriers which prevent

Cette catégorie groupe les sennes halées à terre qui sont utilisées généralement dans des eaux peu profondes, à proximité du rivage; le fond et la surface servent d'obstacles naturels empêchant le poisson de

En esta categoría están comprendidas las redes de cerco maniobradas desde tierra, que normalmente se emplean en aguas de poca profundidad cercanas a la costa: el fondo y la superficie del

the fish from escaping from the area enclosed by the net.

A distinction is made between beach seines with a bag and beach seines without a bag; the latter do have, however, a central part with smaller meshes and more slack, which retains the fish caught.

sortir de l'espace délimité par le filet.

On distingue les sennes de plage avec poche et les sennes de plage sans poche; ces dernières comprennent cependant une partie centrale à plus petites mailles et plus lâche, où est retenu le poisson capturé.

agua hacen de barreras naturales que impiden a los peces escapar de la zona cercada por la red.

Se hace una distinción entre las artes de playa con copo y las artes sin copo; estas últimas tienen una parte central de malla más pequeña y floja, que retiene los peces capturados.

2.2.0

2.2.1

2.2.2 BOAT SEINES

SENNES HALEES A BORD

REDES DE TIRO DESDE EMBARCACIONES

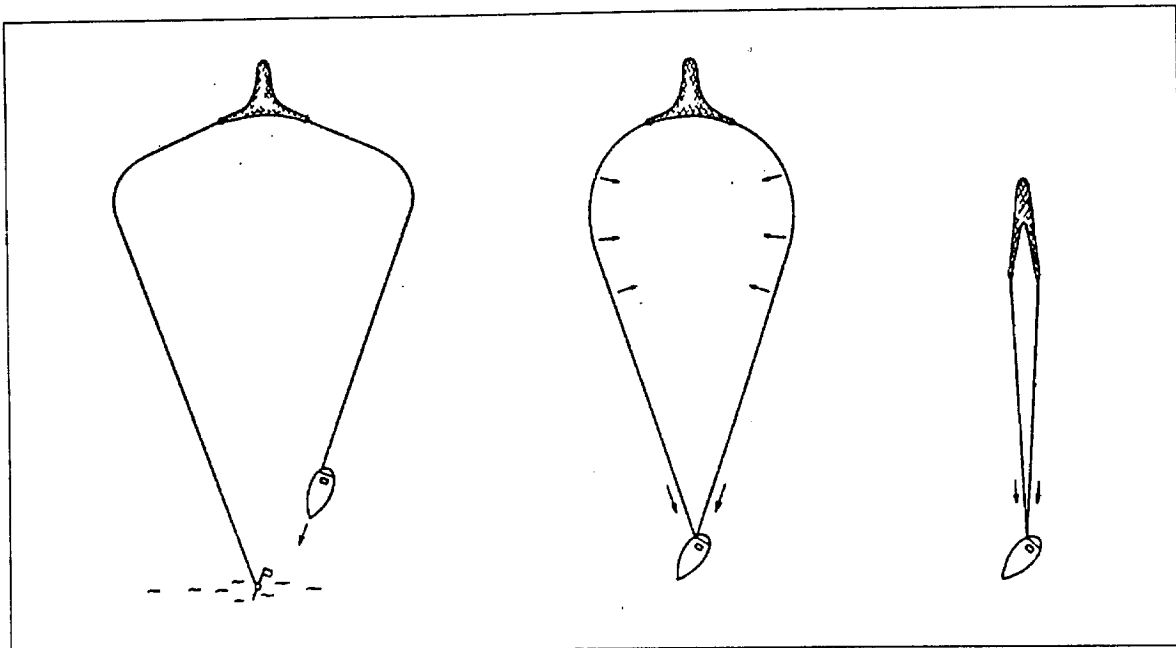

The type most representative of this category is the Danish seine. The design of these nets, consisting of two wings, a body and a bag, is similar in many ways to that of trawls.

Operated from a boat, they are generally used on the bottom, where they are hauled by two ropes, usually very long, set in the water so as to ensure that as many fish as possible are driven or herded towards the opening of the net.

Le type le plus représentatif de cette catégorie est la senne danoise. La conception de ces filets, formés de deux ailes, d'un corps et d'une poche, rappelle en bien des points celle des chaluts.

Manoeuvrées à partir d'un bateau, ces sennes sont généralement utilisées sur le fond où elles sont halées par deux filins, habituellement très longs, mis à l'eau de manière à assurer le plus grand rabattement possible du poisson vers l'ouverture du filet.

El tipo más representativo de esta categoría es la red danesa. El diseño de estas redes, que consisten en dos alas, un cuerpo y un copo, es similar en muchos aspectos a el de las redes de arrastre.

Se maniobran desde embarcaciones y generalmente trabajan sobre el fondo, en donde se arrastran por dos cabos, usualmente muy largos, colocados en el agua de manera que hagan converger el mayor número posible de peces hacia la boca de la red.

3.0.0 Trawl Nets

Chaluts

Redes de Arrastre

These are towed nets consisting of a cone-shaped body, closed by a bag or codend and extended at the opening by wings. They can be towed by one or two boats and, according to the type, are used on the bottom or in midwater (pelagic). In certain cases, as in trawling for shrimp or flatfish, the trawler can be specially rigged with outriggers to tow up to four trawls at the same time (double rigging).

Ce sont des filets remorqués constitués d'un corps de forme conique, fermé par une poche et prolongé à l'ouverture par des ailes. Ils peuvent être traînés par un ou deux bateaux et, selon le type, fonctionner au fond ou entre deux eaux (pélagiques) Dans certains cas, comme pour le chalutage de la crevette ou des poissons plats, le chalutier peut être gréé spécialement de tangons pour remorquer jusqu'à quatre chaluts simultanément (gréement double).

Son trañas que comprenden un cuerpo en forma de cono, cerrado por un copo o saco, que se ensancha en la boca mediante alas. Pueden ser remolcadas por una o dos embarcaciones y, según el tipo, se utilizan en el fondo o a profundidad media (pelágica). En algunos casos, como en la pesca de arrastre de camarones o peces planos, se puede armar el barco con botalones especiales para arrastrar hasta cuatro redes al mismo tiempo (aparejo doble).

3.1.0 BOTTOM TRAWLS

These trawls are designed and rigged to work near the bottom. According to the type used, one may distinguish: low opening trawls, especially adapted to the capture of demersal species, such as beam trawls and shrimp, sole or nephrops trawls; and high-opening trawls, suitable mainly for the capture of semi-demersal or pelagic species.

In bottom trawls, the lower edge of the net opening is normally protected by a thick groundrope ballasted with chain sinkers and often covered with rubber discs, bobbins, etc.

CHALUTS DE FOND

Ces chaluts sont conçus et gréés pour travailler près du fond. Selon le type utilisé, on distingue les chaluts à faible ouverture verticale, spécialement adaptés à la capture des espèces démersales, comme le chaluts à perche et les chaluts à crevette, à sole ou à langoustine, et les chaluts à grande ouverture verticale, convenant principalement à la capture des espèces semi-démersales ou pélagiques.

Dans les chaluts de fond, le bord inférieur de l'ouverture du filet est normalement protégé par un épais bourrelet, lesté de morceaux de chaîne et souvent garni de rondelles de caoutchouc, diabolos, etc.

REDES DE ARRASTRE DE FONDO

Estas redes están diseñadas y aparejadas para pescar cerca del fondo. Según el tipo utilizado, se puede distinguir entre redes de boca baja - por ejemplo, redes de arrastre de vara y redes de arrastre de camarón, lenguado y cigala - y redes de arrastre de boca alta, apropiadas principalmente para la captura de especies semidémersales o pelágicas.

En las redes de arrastre de fondo, el borde inferior de la boca está protegido normalmente por una relinga gruesa lastrada con cadenas y a menudo cubierta de rodillos de goma o diabolos, etc.

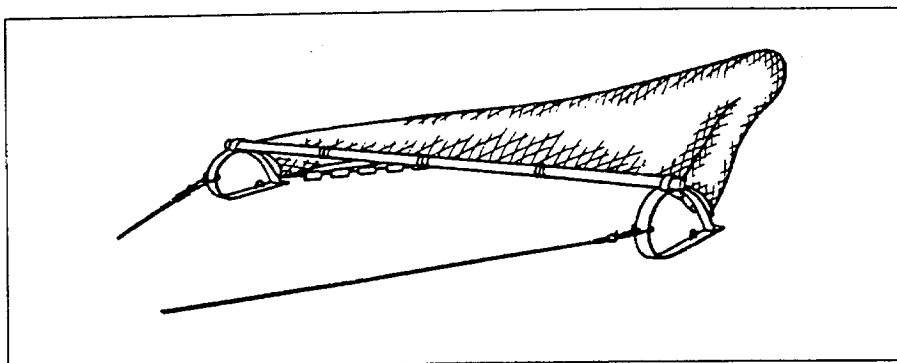
3.1.1 BEAM TRAWLS**CHALUTS A PERCHE****REDES DE ARRASTRE DE VARA**

In these trawls, the horizontal opening of the net is provided by a beam, made of wood or metal, which may be 10 m long or more. Beam trawls are used mainly for flatfish and shrimp fishing¹.

Dans ces chaluts, l'ouverture horizontale du filet est assurée par une perche, en bois ou en métal, dont la longueur peut atteindre et dépasser une dizaine de mètres. Les chaluts à perche sont surtout utilisés pour la pêche des poissons plats et des crevettes¹.

En estas redes de arrastre, la abertura horizontal de la red se mantiene con una vara, de madera o metal, que puede tener una longitud de 10 m o más. Las redes de arrastre de vara se utilizan principalmente para la pesca de lenguados y camarones¹.

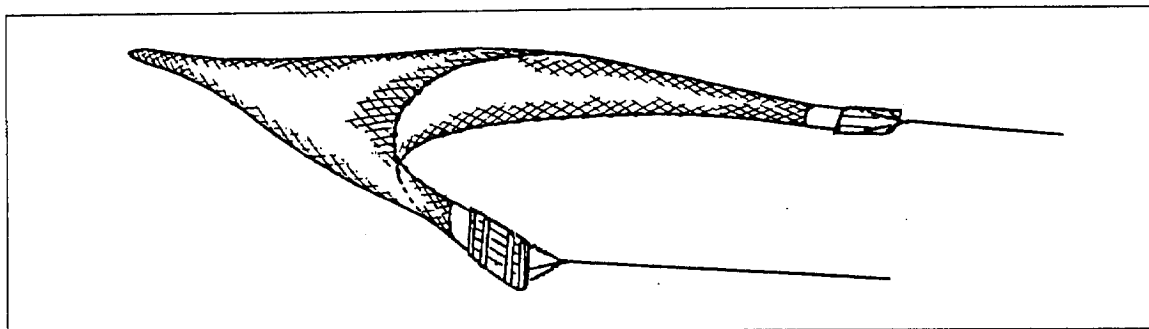
3.1.2 BOTTOM OTTER TRAWLS**CHALUTS DE FOND À PANNEAUX****REDES DE ARRASTRE DE FONDO DE PUERTAS**

These are trawls towed by a single boat; their horizontal opening is obtained by otter boards, relatively heavy and equipped with a steel sole designed for good contact with the ground¹.

Il s'agit des chaluts remorqués par un seul bateau et dont l'ouverture horizontale est assurée par des panneaux divergents, relativement lourds et munis d'une semelle d'acier prévue pour un bon contact avec le fond¹.

Son redes que se arrastran con una sola embarcación: se mantienen abiertas en sentido horizontal mediante puertas relativamente pesadas y armadas con una solera de acero destinada a resistir un buen contacto con el fondo¹.

¹ Both beam trawls and bottom otter trawls can be used either with single rig, i.e., operated generally from the stern or more rarely from the side of the vessel, or with a double rig, i.e., two gears towed simultaneously.

¹ Les chaluts à perche et les chaluts de fond à panneaux peuvent être utilisés soit en gréement simple, où la manoeuvre se fait en général par l'arrière ou plus rarement par le côté, soit en gréement double, c'est-à-dire avec deux engins remorqués simultanément.

¹ Tanto las redes de arrastre de varas como las de puertas pueden ser usadas con aparejo simple, es decir, una sola red que generalmente se maniobra desde popa u ocasionalmente desde el costado, o aparejo doble, con dos redes tiradas simultáneamente.

3.1.3 BOTTOM PAIR TRAWLS CHALUTS-BOEUFs DE FOND

REDES DE ARRASTRE DE FONDO A LA PAREJA

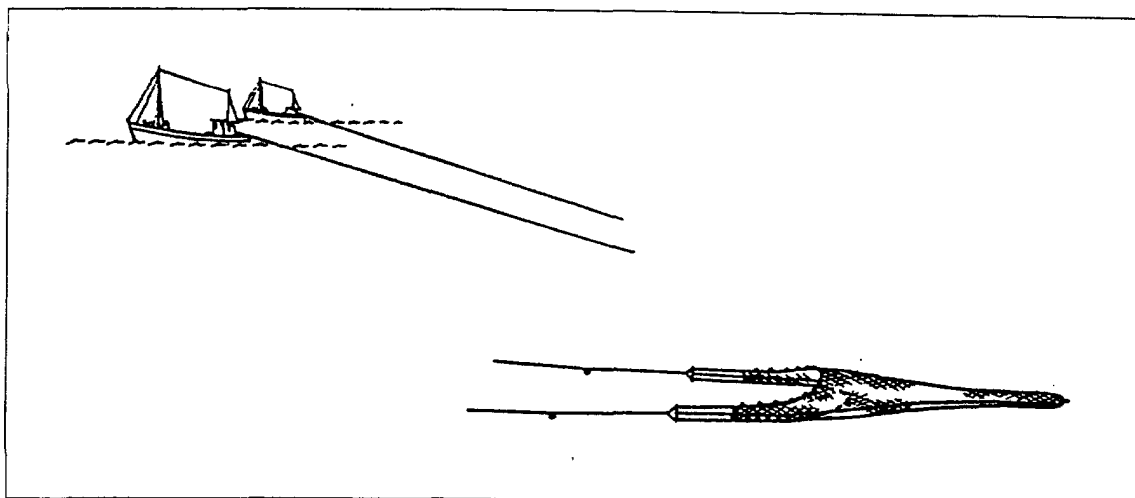

These trawls are towed by two boats at the same time, the distance between the boats ensuring the horizontal opening of the net.

Ces chaluts sont remorqués simultanément par deux bateaux dont l'écartement assure en même temps l'ouverture horizontale du filet.

Se remolcan con dos barcos a la vez, por lo que la distancia entre los mismos asegura la apertura horizontal de la red.

3.2.0 MIDWATER TRAWLS

CHALUTS PELAGIQUES

REDES DE ARRASTRE PELAGICO

These trawls, usually much larger than the bottom trawls are designed and rigged to work in midwater, including surface water. Their front net sections are very often made with very large meshes or ropes, which herd the fish schools towards the net aft sections. The fishing depth is usually controlled by means of a net sounder (netsonde). They may be towed by one or two boats.

Ces filets, en général beaucoup plus grands que les chaluts de fond, sont conçus et grésés pour fonctionner entre deux eaux, y compris dans les eaux proches de la surface. Les pièces de la partie antérieure du filet sont le plus souvent réalisées en très grandes mailles, ou en cordages, qui rabattent les bancs de poissons vers la partie postérieure du filet. Le contrôle de leur profondeur de pêche se fait le plus souvent au moyen d'un sondeur de filet (netsonde). Ils peuvent être traînés par un ou deux bateaux.

Estas redes de arrastre, por lo general mucho mayores que las redes de fondo, están diseñadas y aparejadas para trabajar a profundidad media e, incluso, en aguas de superficie. La sección delantera de la red a menudo está hecha de una malla muy ancha o de cabos, que conducen los peces hacia el fondo de la red. La profundidad de pesca se controla generalmente por medio de una ecosonda de red. Pueden ser remolcadas por una o dos embarcaciones.

3.2.1 MIDWATER OTTER TRAWLS

CHALUTS PELAGIQUES À PANNEAUX

REDES DE ARRASTRE PELAGICO DE PUERTAS

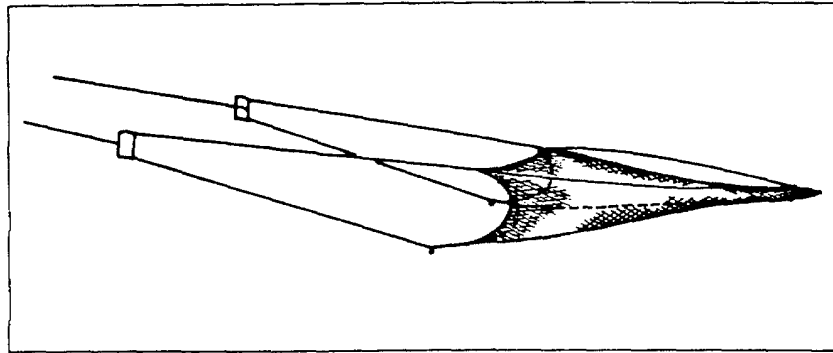

These trawls are towed by a single boat. The horizontal opening of the net is controlled by otter boards, usually of a hydrodynamic shape, which normally do not touch the ground.

Ces chaluts sont remorqués par un seul bateau. L'ouverture horizontale du filet est assurée par des panneaux divergents en général de forme hydrodynamique et qui normalement ne touchent pas le fond.

Estas redes se arrastran desde una sola embarcación. La abertura horizontal de la red se controla mediante las puertas, que usualmente son de una forma hidrodinámica y no tocan el fondo.

3.2.2 MIDWATER PAIR TRAWLS

CHALUTS-BOEUFS PELAGIQUES

REDES DE ARRASTRE PELAGICO A LA PAREJA

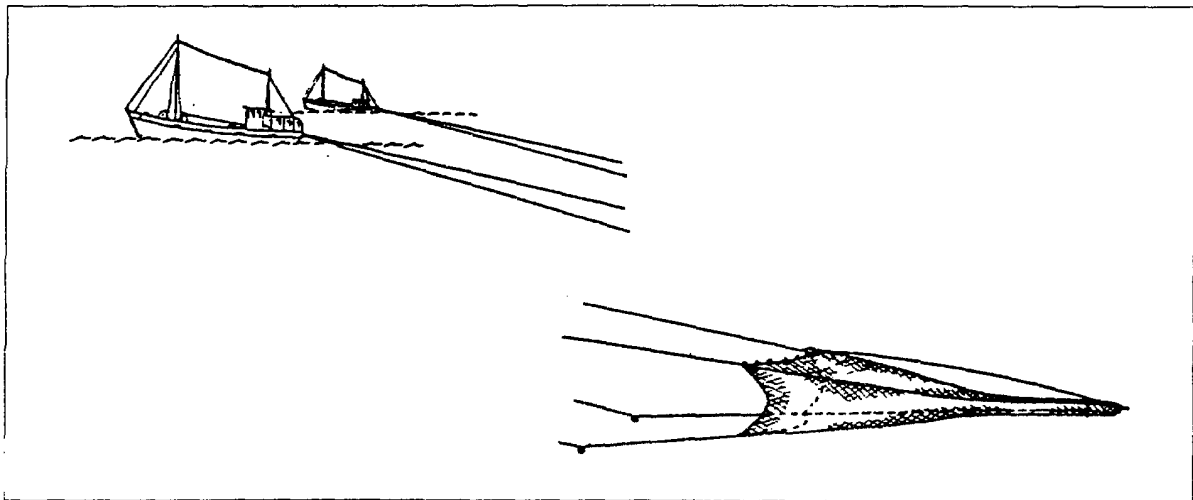

Towed by two boats, thus ensuring the horizontal opening of the net, these nets are designed and rigged to work in midwater. Surface trawls are also included in this category.

Remorqués par deux bateaux, ce qui assure l'ouverture horizontale du filet, ces engins sont conçus et gréés pour travailler entre deux eaux. C'est dans cette catégorie que l'on groupe également les chaluts fonctionnant en surface.

Estas redes, que se arrastran con dos barcos, asegurando la abertura horizontal de la red, están diseñadas y aparejadas para trabajar a profundidad media. En esta categoría están incluidas también las redes de arrastre de superficie.

3.3.0 OTTER TWIN TRAWLS

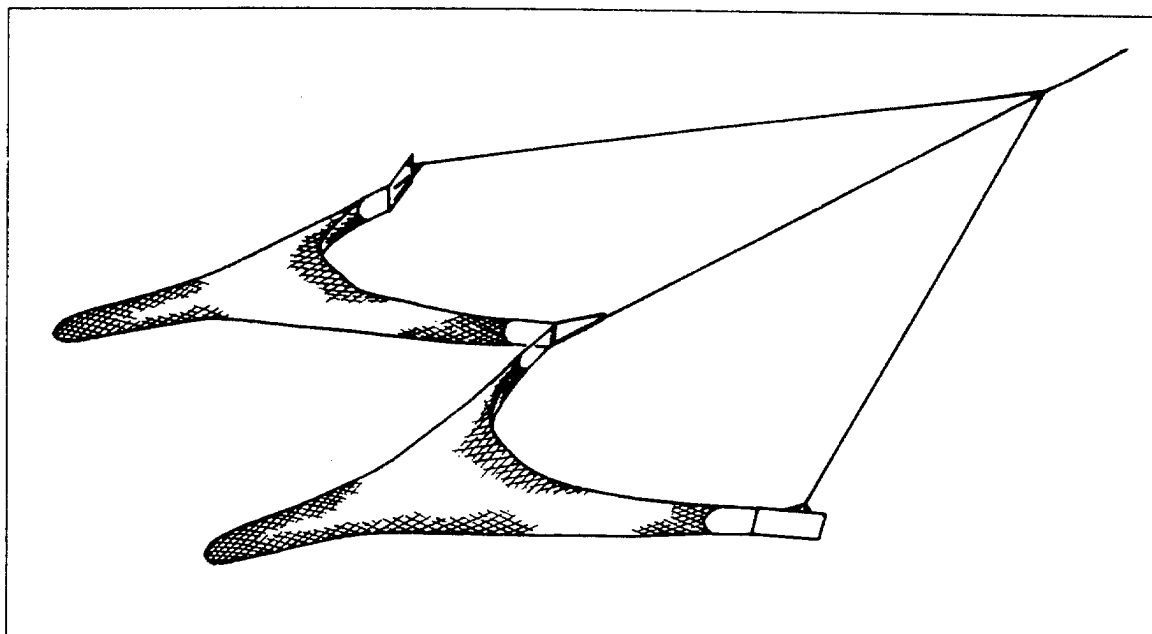
CHALUTS JUMEAUX A
PANNEAUXREDES DE ARRASTRE
GEMELAS CON PUERTAS

This rather particular gear comprises two identical trawl nets ('twin') working together, opened horizontally by a single pair of otter boards. Their inner wings are attached to a sledge towed simultaneously with the otter boards from a common warp. They are generally used for catching shrimp (four trawls at the same time).

Cet engin assez particulier comprend deux chaluts identiques ("jumeaux") fonctionnant ensemble, ouverts horizontalement par une seule paire de panneaux. Leurs ailes intérieures sont fixées à une sorte de traîneau remorqué simultanément avec les panneaux au moyen d'une patte d'oie commune. Ils sont utilisés en général pour la capture des crevettes, le plus souvent en gréement double (Quatre chaluts remorqués simultanément)

Este aparejo, bastante particular, comprende dos redes de arrastre idénticas (gemelas) que trabajan juntas, y que se mantienen abiertas en sentido horizontal con un par de puertas. Las alas interiores van sujetas a un calón que se arrastra simultáneamente con las puertas desde un solo pie de gallo. Por regla general, se utilizan para la pesca del camarón (cuatro al mismo tiempo).

4.0.0 Dredges Dragues Rastras

These are gear dragged along the bottom, usually to collect molluscs such as mussels, oysters, scallops, clams, etc. The shellfish are held in a sort of bag or sieve which allows the water, sand or mud to run out.

Ce sont des engins remorqués sur le fond qui servent le plus souvent à la capture des mollusques, tels que moules, huîtres, coquilles St. Jacques, clams, etc. Les coquillages sont retenus dans une sorte de sac ou crible qui laisse s'écouler l'eau et le sable ou la vase.

Son aparejos que se emplean para rastrear sobre el fondo usualmente para recoger moluscos (mejillones, ostras, vieiras, almejas, etc.). Los moluscos quedan retenidos en una especie de saco o tamiz que deja salir el agua, el barro o la arena.

4.1.0 BOAT DREDGES

DRAGUES REMORQUEES PAR BATEAUX

RASTRAS PARA EMBARCACION

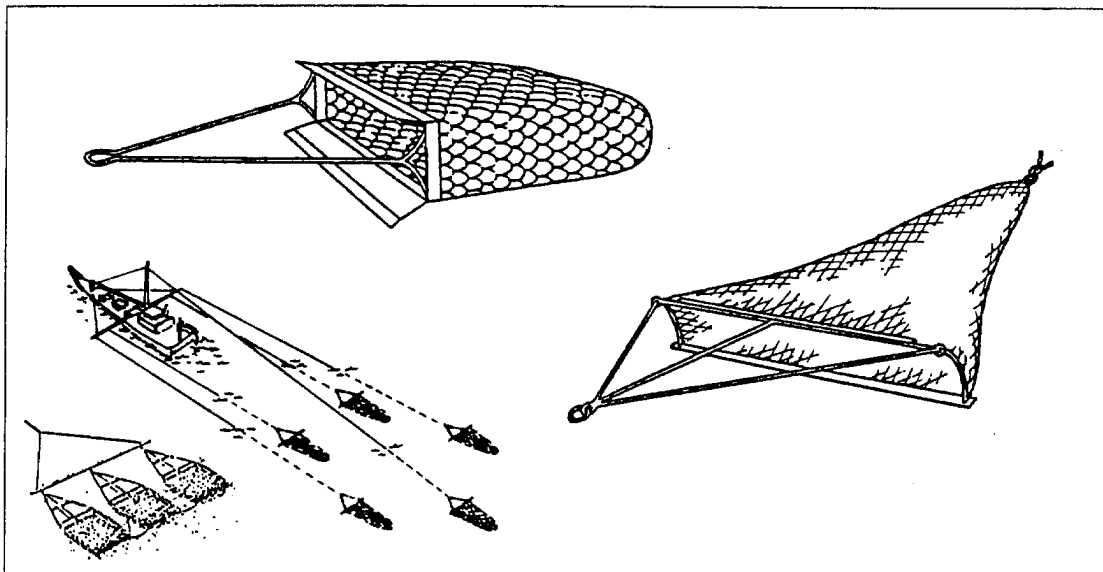

These dredges are of varying weight and size, but are usually fairly heavy, equipped with or without diving boards.

Ces dragues sont de poids et dimensions variables, mais en général assez lourdes, munies ou non de volets plongeurs.

Las hay de distintos pesos y tamaños, pero generalmente son bastante pesadas y a veces llevan montadas planchas para facilitar el rastreo.

4.2.0 HAND DREDGES

These are small, light dredges, operated by hand in shallow waters, from the shore or from a boat.

DRAGUES A MAIN

Il s'agit de dragues légères et de faibles dimensions, manoeuvrées manuellement en eaux peu profondes, à partir du rivage ou d'une embarcation.

RASTRAS DE MANO

Son pequeñas y ligeras y se manejan a mano en agua poco profunda, desde la costa o desde una embarcación.

5.0.0 Lift Nets Filets Soulevés Redes Izadas

The fish, which may be attracted by light or bait, are captured in nets consisting of a horizontal netting panel or a bag shaped like a parallelepiped, pyramid or cone with the opening facing upwards. After being submerged at the required depth, the nets are lifted or hauled out of the water, by hand or mechanically, from the shore or from a boat. The fish which are above the net when hauling commenced are retained in it.

Les poissons, attirés ou non par la lumière ou par un appât, sont capturés par ces filets formés d'une nappe horizontale ou d'une poche de forme parallélépipédique, pyramidale ou conique à ouverture tournée vers le haut. Après avoir été submergés à la profondeur voulue, les filets sont relevés ou virés hors de l'eau, à la main ou mécaniquement, à partir du rivage ou à bord. Les poissons qui se trouvent au-dessus du filet y sont retenus lorsque l'eau s'en écoule.

Consisten en un paño de red horizontal o una bolsa en forma de paralelepípedo, pirámide o cono con la boca abierta hacia arriba. Utilizando luz o cebo para atraer a los peces, se sumergen a la profundidad deseada y luego se sacan a mano o bien se halan mecánicamente, desde la costa o desde una embarcación. Los peces que se hallan sobre la red quedan retenidos en ella cuando el agua se escurre.

5.1.0 PORTABLE LIFT NETS

Small nets operated by hand, with no fixed installation.

FILETS SOULEVES PORTATIFS

Filets de petites dimensions manoeuvrés à la main, sans installation fixe.

REDES IZADAS PORTATILES (BALANZAS)

Son pequeñas redes de mano que no necesitan instalación fija.

**5.2.0. BOAT-OPERATED LIFT
NETS**

**FILETS SOULEVES
MANOEUVRÉS D'UN BATEAU**

**REDES IZADAS MANIOBRADAS
DESDE EMBARCACION**

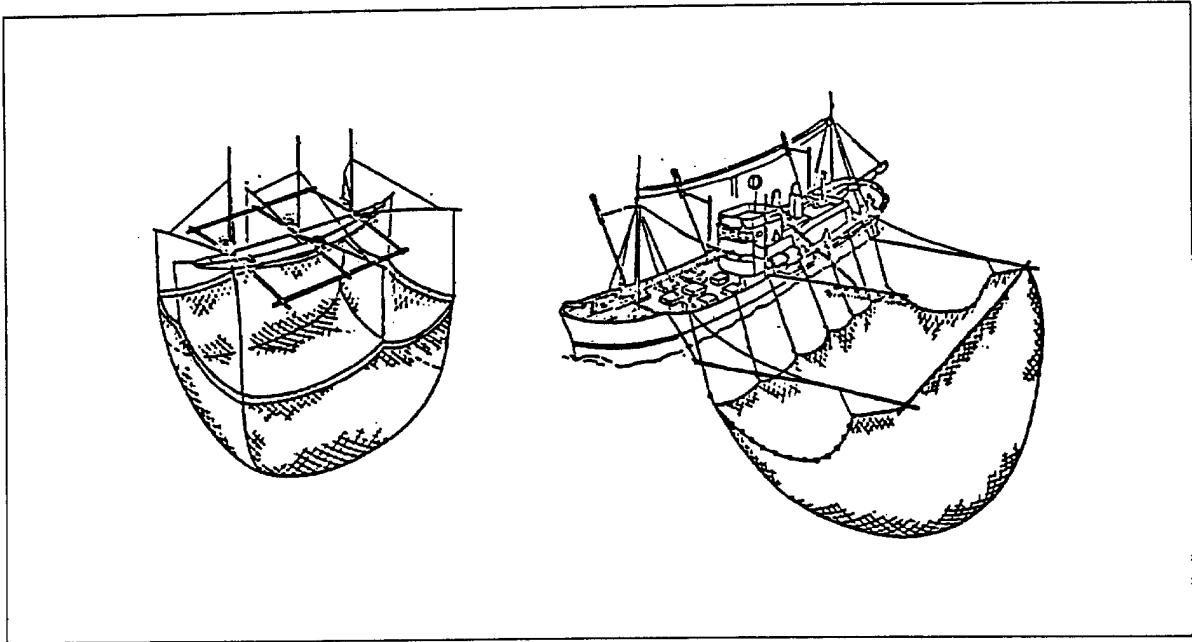

This group comprises the bag nets ('basnig') and the blanket nets, operated from one or more boats.

Ce groupe comprend notamment les filets sacs (bag net ou "basnig") et les filets couvertures (blanket net), manoeuvrés à partir d'une ou plusieurs embarcations.

A este grupo pertenecen los arcos y los mediomundos, con los que se hacen las faenas desde una o más embarcaciones.

**5.3.0 SHORE OR SHALLOW
WATER-OPERATED LIFT NETS**

**FILETS SOULEVES
MANOEUVRÉS DU RIVAGE OU
EN EAUX PEU PROFONDES**

**REDES IZADAS MANIOBRADAS
DESDE LA COSTA O EN AGUAS
POCO PROFUNDAS**

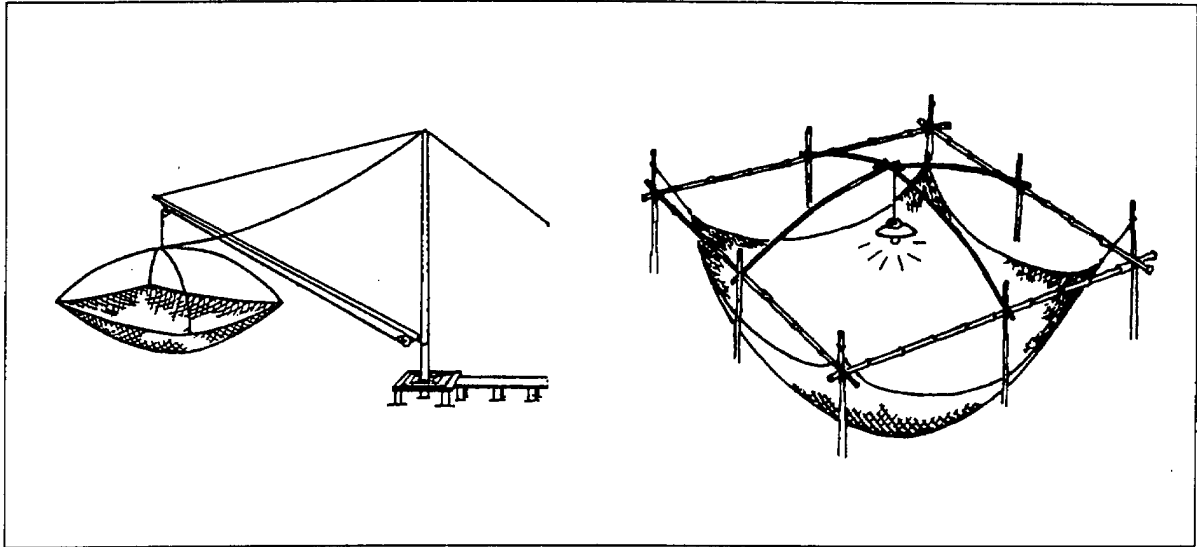

These lift nets are usually operated from stationary installations situated along the shore, the lifting system sometimes being mechanized.

Ces filets, désignés habituellement sous le nom de carrelets, sont le plus souvent utilisés à partir d'installations fixes, situées le long du rivage et comportant ou non une mécanisation du système de relevage.

En general se trata de instalaciones fijas situadas en la costa, a veces con un sistema mecánico de halado.

6.0.0 Falling gear

Engins retombants

Redes de caída

6.1.0 CAST NETS

EPERVIERS

ESPARAVELES

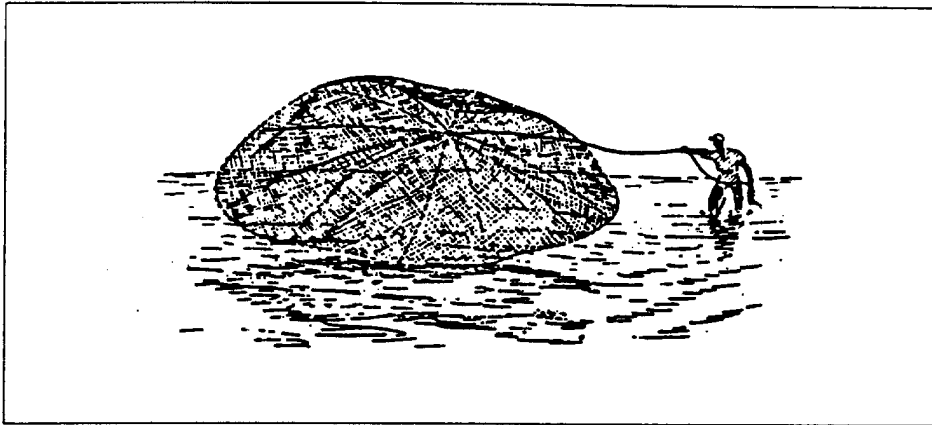

These nets, cast from the shore or from a boat, catch the fish by falling and closing in on them. Their use is usually restricted to shallow waters.

Ces filets, lancés du rivage ou d'une embarcation, capturent les poissons en retombant et en se refermant sur eux. Leur emploi est généralement limité aux eaux peu profondes.

Redes que se arrojan desde la ribera o desde una embarcación, y que atrapan a los peces al caer, encerrándolos. Generalmente se emplean sólo en aguas poco profundas.

6.9.0 FALLING GEAR (NOT SPECIFIED)

AUTRES ENGINs RETOMBANTS (NON SPECIFIES)

REDES DE CAIDA (SIN ESPECIFICAR)

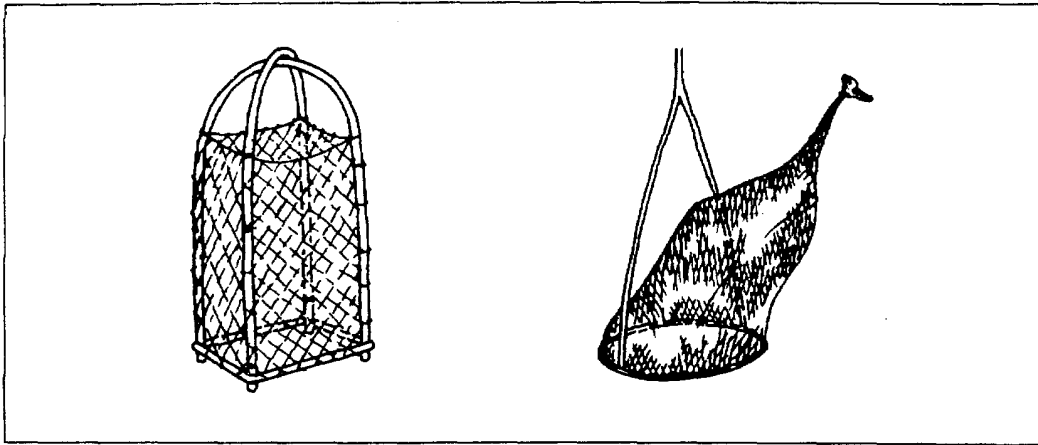

Cover pots and lantern nets, generally hand-operated in very shallow waters, are included in particular in this category.

On trouve notamment dans cette catégorie les paniers coiffants et les filets lanternes, manoeuvrés habituellement à la main, le plus souvent en eaux peu profondes.

En esta categoría figuran diversos artes de mano, parecidas a los rallos, utilizadas para capturar a los peces por sorpresa en aguas muy poco profundas.

7.0.0 Gillnets and entangling nets

Filets maillants

Redes de enmalle y de enredo

With this type of gear, the fish are gilled, entangled or enmeshed in the netting, which may be either single (gillnets) or triple (trammelnets). Several types of nets may be combined in one gear (for example, trammelnet combined with gillnet). These nets can be used either alone or, as is more usual, in large numbers placed in line ('fleets' of nets). According to their design, ballasting and buoyancy, these nets may be used to fish on the surface, in midwater or on the bottom.

Dans ces engins, le poisson est maillé ou emmêlé dans la nappe du filet qui peut être simple (filets maillants proprement dits) ou triple (trémails). Plusieurs types de filets peuvent être combinés dans le même engin (par exemple, trémil combiné avec filet maillant). On peut utiliser ces filets soit isolément, soit le plus souvent en grand nombre mis bout à bout ("tésure" de filets). Selon leur conception, leur lestage et la flottabilité, ces filets peuvent pêcher à la surface, entre deux eaux ou au fond.

Con este tipo de arte los peces quedan enmallados o enredados en los paños de red, que pueden ser uno solo (redes de enmalle) o tres (redes atrasmalladas). A veces en una misma arte se combinan varios tipos de red (por ejemplo, red atrasmallada y red de enmalle). Estas redes pueden utilizarse solas o, cosa más frecuente, en andanas ("flotas" de redes). Según su diseño, lastre y flotabilidad, pueden servir para pescar en la superficie, a profundidad intermedia o en el fondo.

7.1.0 SET GILLNETS (ANCHORED)

FILETS MAILLANTS CALES (ANCRES)

REDES ENMALLE CALADAS

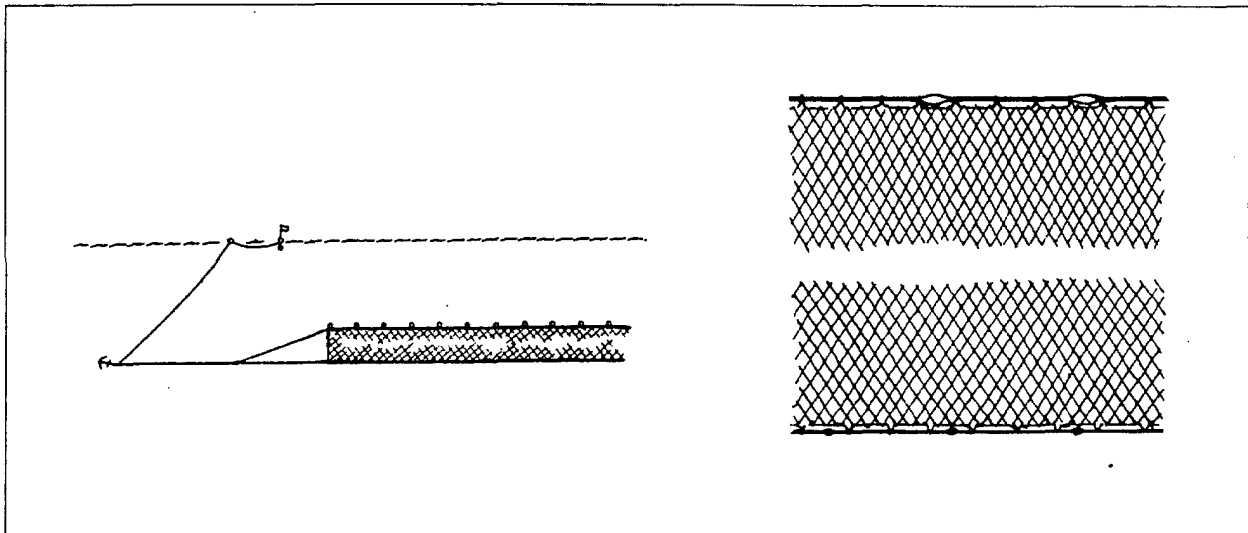

These nets are fixed to the bottom, or at a certain distance above it, by means of anchors or ballast sufficiently heavy to neutralize the buoyancy of the floats.

Ces filets sont posés sur le fond, ou à une certaine distance de celui-ci, au moyen d'ancres ou de lests d'un poids suffisant pour neutraliser la flottabilité des flotteurs.

Estas redes se fijan en el fondo, o a cierta distancia de él, por medio de anclas o lastres suficientemente pesados para neutralizar los flotadores.

7.2.0 DRIFTING GILLNETS (DRIFTNETS)

FILETS MAILLANTS DERIVANTS

REDES DE ENMALLE DE DERIVA

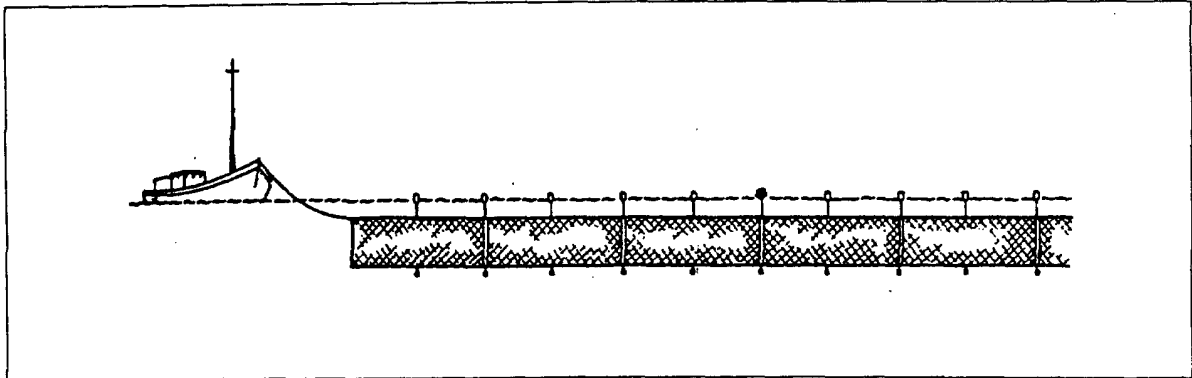

Kept near the surface, or a certain distance below it, by numerous floats, these nets drift freely with the current, separately or, more often, with the boat to which they are attached.

Maintenus près de la surface, ou à une certaine distance en dessous de celle-ci, grâce à de nombreux flotteurs, ces filets dérivent librement avec le courant, isolément ou, le plus souvent, avec le bateau auquel ils sont amarrés.

Se mantienen cerca de la superficie o a cierta distancia bajo la superficie por numerosos flotadores y se dejan a la deriva a merced de las corrientes, por sí solas o, más frecuentemente, junto con la embarcación a la que están ligadas.

7.3.0 ENCIRCLING GILLNETS

FILETS MAILLANTS ENCERCLANTS

REDES DE ENMALLE DE CERCO

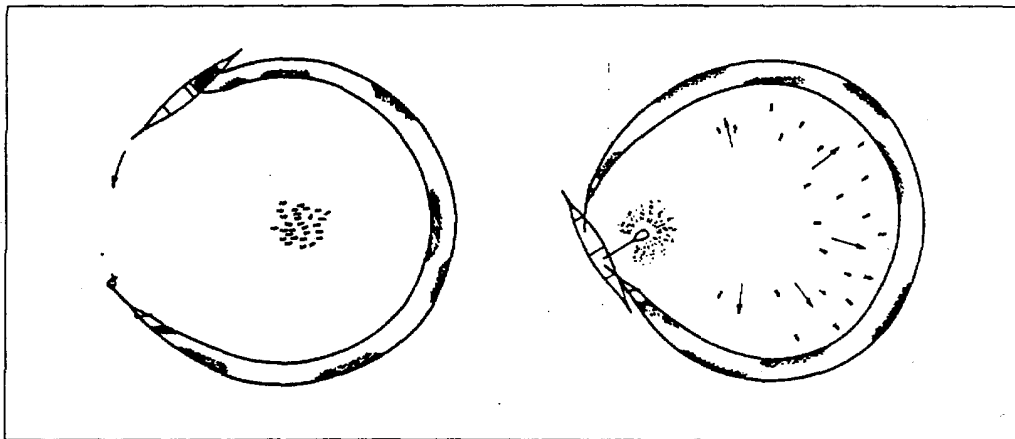

This gear is generally used in shallow water with the floatline remaining at the surface. After the fish have been encircled by the net, noise or other means are used to force them to gill or entangle themselves in the netting surrounding them.

Ces engins sont généralement utilisés en eau peu profonde, leur ralingue de flotteurs restant à la surface. Après avoir encerclé les poissons par le filet, on a recours au bruit ou autres procédés pour les forcer à se mailler dans la nappe qui les entoure.

Se utilizan, por regla general, en aguas poco profundas con la relinga superior en la superficie. Una vez que los peces han quedado cercados por la red, se hace ruido o, de otra manera, se les obliga a enmallarse o enredarse en los paños que los rodean.

7.4.0 FIXED GILLNETS (ON STAKES)

Used essentially in costal waters, these nets are mounted on stakes driven into the bottom. The fish are collected at low tide.

FILETS MAILLANTS FIXES (SUR PERCHES)

Employés essentiellement dans les eaux côtières, ces filets sont montés sur des perches ou pieux plantés au fond. Les poissons sont démaillés à marée basse.

REDES DE ENMALLE FIJAS (EN ESTACAS)

Utilizadas esencialmente en aguas costeras, estas redes se calan sobre estacas clavadas en el fondo. Se recogen los peces cuando baja la marea.

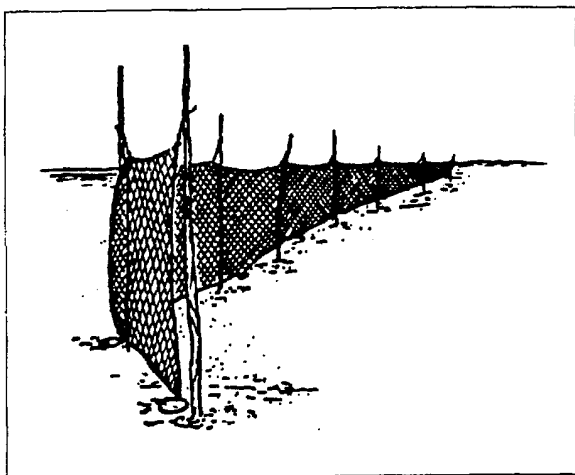

When the tide ebbs, these nets may eventually allow the fish not entangled or gilled to pass freely underneath their bottom line.

A marée descendante, ces filets peuvent éventuellement laisser passer librement les poissons non maillés au dessous de leur ralingue inférieure.

Al bajar la marea, estas redes pueden eventualmente dejar libres a los peces, que no han quedado enmallados por debajo de la relinga inferior.

7.5.0 TRAMMEL NETS

TREMAILS

TRASMALLOS

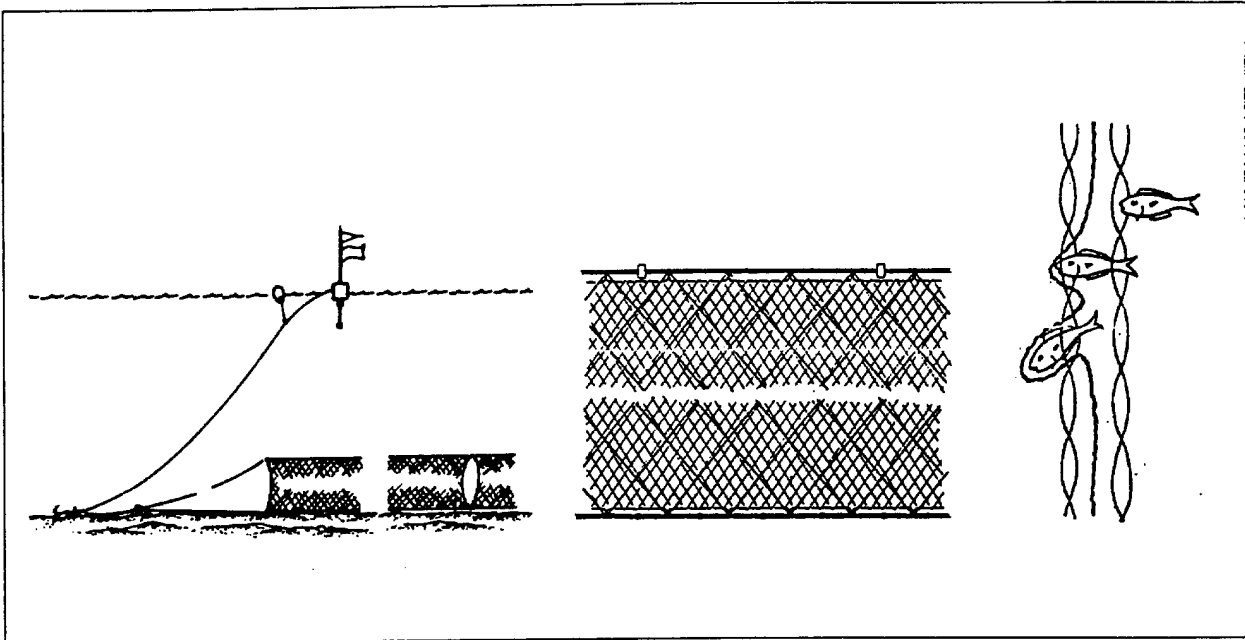

These bottom-set nets are made with three walls of netting, the two outer walls being of a larger mesh size than the loosely hung inner netting panel. The fish get entangled in the inner small meshed wall after passing through the outer wall.

Ces filets calés au fond sont constitués de trois nappes de filet, les deux nappes externes étant d'un maillage plus grand que celui de la nappe interne montée avec beaucoup de flou. Les poissons s'emmêlent dans la nappe interne à petites mailles après avoir traversé une nappe externe.

Estas redes que se calan en el fondo, están formadas por tres redes superpuestas, dos exteriores de malla clara y una central montada más floja. Los peces se enredan en la red interior, de malla más tupida, después de atravesar las paredes exteriores.

**7.6.0 COMBINED GILLNETS-
TRAMMEL NETS**

**TREMAILS ET FILETS
MAILLANTS COMBINES**

**REDES COMBINADAS DE
ENMALLE-TRASMALLO**

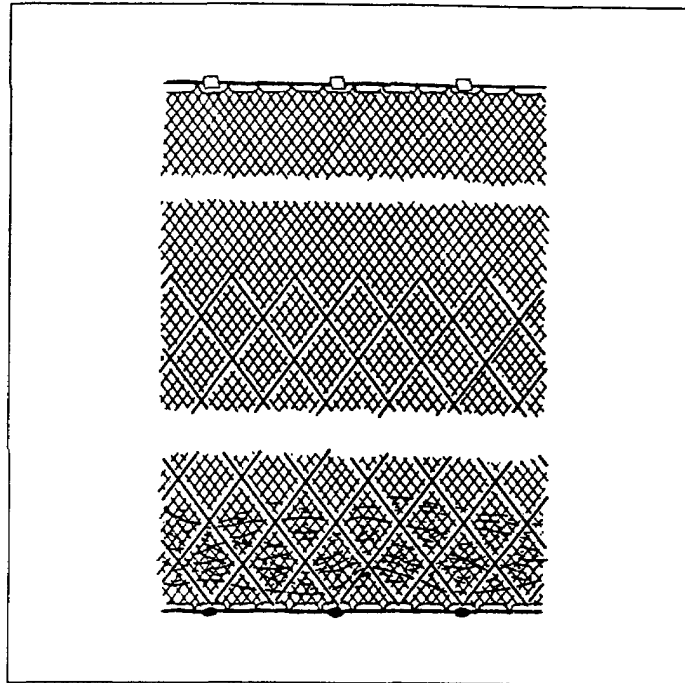

This bottom-set gear is made with a gillnet, the lower part of which is replaced by a trammel net. It may catch bottom fish in the lower trammel net part, together with semi-demersal or pelagic fish in the upper gillnet part.

Cet engin calé sur le fond est constitué d'un filet maillant dont la partie inférieure est remplacée par un trémail. Il peut capturer les poissons de fond dans sa partie inférieure en trémail, ainsi que les poissons semi-démersaux ou pélagiques dans sa partie supérieure en filet maillant.

Este arte, que se cala en el fondo, está formado por una red de enmalle cuya parte inferior se sustituye por una red atrasmallada. De esa manera, se pueden capturar peces de fondo en la parte inferior de la red (trasmallo) y especies semi-demersales o pelágicas en la parte superior (enmalle).

8.0.0 Traps Pièges Trampas

8.1.0 STATIONARY
UNCOVERED POUND NETS

FILETS-PIEGES FIXES NON
COUVERTS

ALMADRABAS FIJAS
DESCUBIERTAS

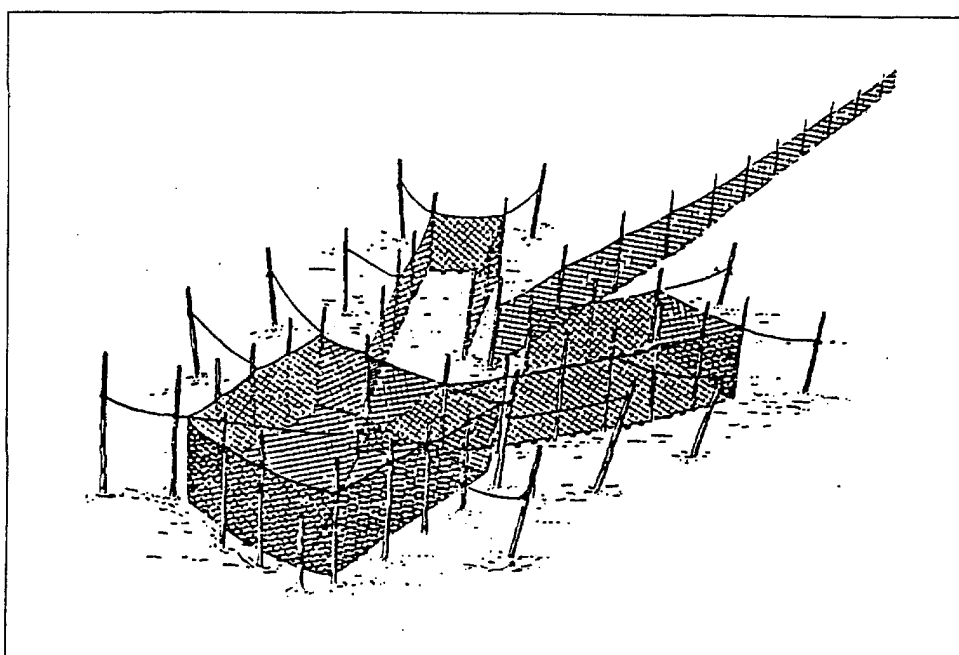

These are usually large nets, anchored or fixed on stakes, open at the surface and provided with various types of fish herding and retaining devices. They are mostly divided into chambers closed at the bottom by netting. In Japan this group is usually referred to as 'set-nets' (not to be confused with the fixed gillnets referred to above)

Ce sont habituellement des filets de grandes dimensions, ancrés ou fixés sur des pieux, ouverts à la surface et munis de divers dispositifs de rabattement et de retenue du poisson. Ils sont pour la plupart divisés en compartiments fermés à leur base par une nappe de filet. Au Japon, ce groupe est généralement désigné par le terme "filets fixes" (à ne pas confondre avec les filets maillants fixes signalés plus haut).

Se trata, por regla general, de redes grandes ancladas o sujetas a estacas, abiertas en la superficie y provistas de sistemas de diversos tipos para dirigir y retener a los peces. Suelen estar divididas en compartimientos con el fondo cubierto de red. En el Japón, estas artes se denominan "redes caladas", però no deben confundirse con las redes de enmalle anteriormente.

8.2.0 POTS

NASSES OU CASIERS

NASAS

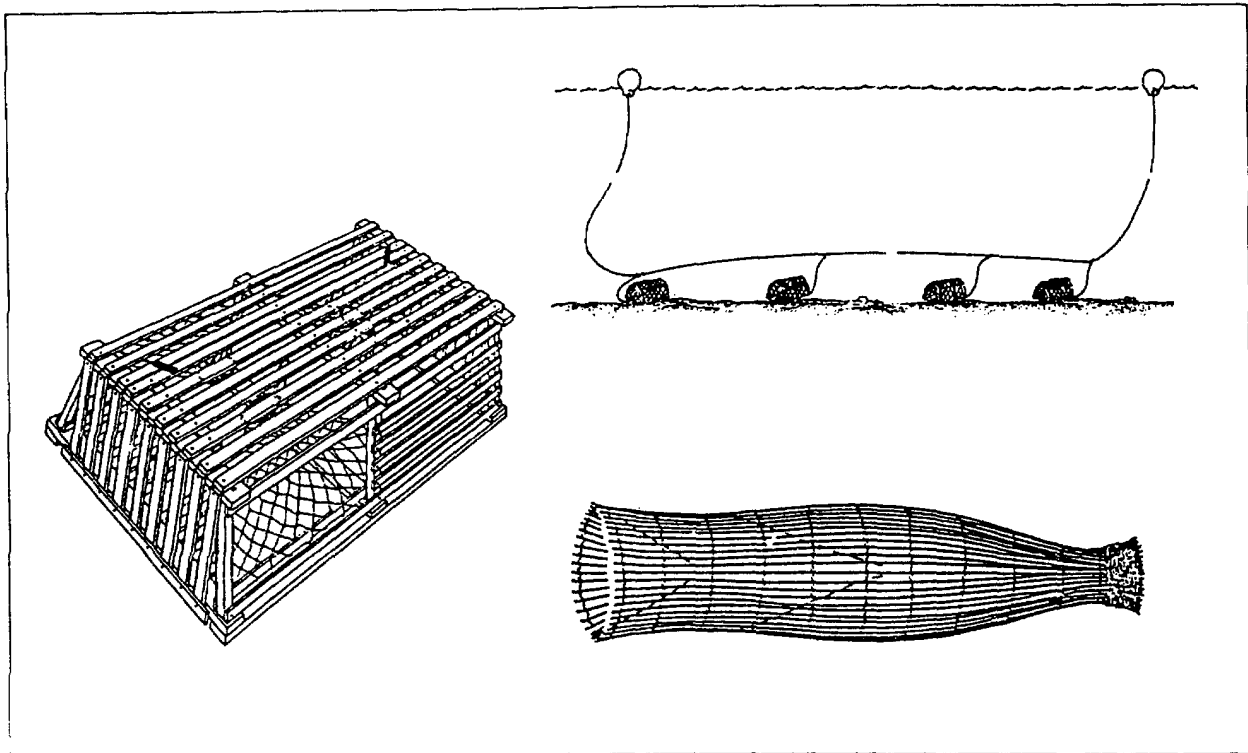

These traps, designed to catch fish or crustaceans, are in the form of cages or baskets made with various materials (wood, wicker, metal rods, wire netting, etc.) and have one or more openings or entrances. They are usually set on the bottom, with or without bait, singly or in rows, connected by ropes (buoy-lines) to buoys on the surface showing their position.

Ces pièges, destinés à la capture des poissons ou crustacés, sont en forme de cages ou de paniers fabriqués avec des matériaux divers (bois, osier, tiges métalliques, grillage, etc.) et comportant une ou plusieurs ouvertures ou goulets d'entrée. Munis ou non d'appâts, ils sont mouillés en général sur le fond, isolément ou en filière, reliés par des filins ("orins") à des bouées indiquant leur position à la surface.

Estas trampas, que se utilizan para capturar peces o crustáceos, son cajas o cestas hechas de diversos materiales (varillas de madera, mimbres, varillas de metal, red metálica, etc.) y con una o más aberturas o entradas. Generalmente se colocan en el fondo, con o sin cebo, individualmente o en andanas, y están unidas mediante una sirga a una boya que indica su situación en la superficie.

8.3.0 FYKE NETS

VERVEUX

GARLITOS

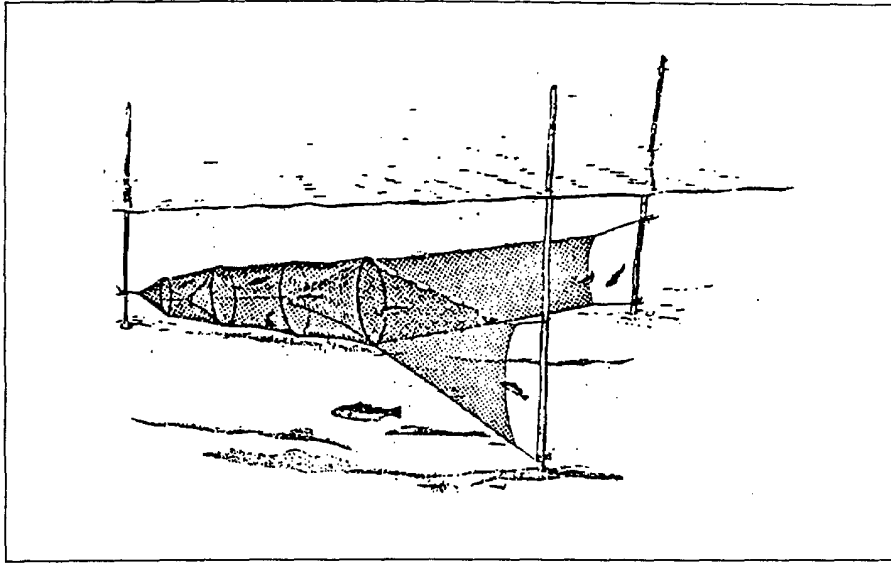

Normally used in shallow water, these traps consist of cylindrical or cone-shaped bags mounted on rings or other rigid structures, completely covered by netting and completed by wings or leaders which guide the fish towards the opening of the bags. The fyke nets, fixed on the bottom by anchors, ballast or stakes, may be used separately or in groups.

Utilisés normalement en eau peu profonde, ces pièges sont constitués par des poches de capture, de forme cylindrique ou conique, montées sur des cercles ou autres structures rigides, entièrement recouvertes de filet, et complétées par des ailes ou guideaux qui rabattent les poissons vers l'ouverture des poches. Les verveux, fixés sur le fond par des ancras, lests ou piquets, peuvent être employés isolément ou groupés.

Estas trampas, normalmente utilizadas en aguas poco profundas, están formadas por una manga de malla, de forma cilíndrica o cónica, montada sobre aros u otras estructuras rígidas, con alas o bandas para dirigir a los peces hacia la entrada. Se fijan al fondo con anclas, lastres o estacas y pueden utilizarse separadamente o en grupos.

8.4.0 STOW NETS

FILETS A L'ETALAGE
(DIABLES)

BUTIRONES

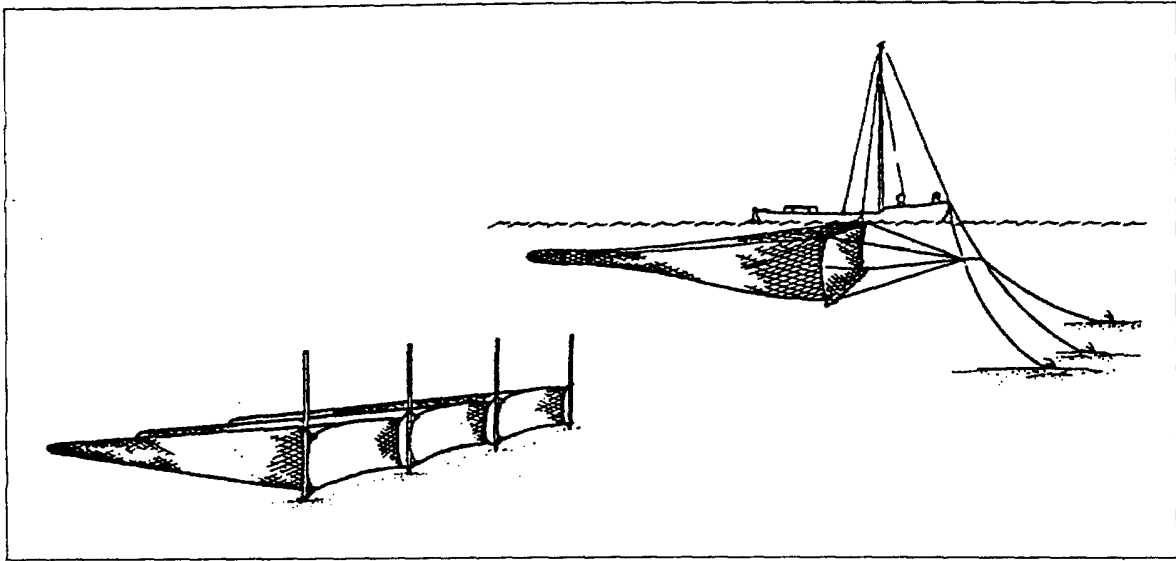

This gear can be used only in rivers, estuaries or areas with strong currents. Usually in the form of a cone or pyramid, these nets are fixed by means of anchors or stakes, placed according to the direction and strength of the current. The mouths are usually held open by a frame, which may or may not be supported by a boat.

Ces engins ne peuvent être utilisés que dans les cours d'eau, estuaires ou zones avec forts courants. De forme généralement conique ou pyramidale, ces filets sont fixés au moyen d'ancres ou de piquets, dont l'emplacement est déterminé en fonction de la direction et de la force du courant. Leur ouverture est le plus souvent maintenue par une armature, soutenue ou non par un bateau.

Estos artes sólo pueden utilizarse en ríos, estuarios o zonas de mucha corriente. Generalmente son de forma cónica o piramidal y se fijan mediante anclas o estacas, colocándolas de acuerdo con la dirección y fuerza de la corriente. La boca se suele mantener abierta mediante un bastidor, que a veces puede estar suspendido de una embarcación.

**8.5.0 BARRIERS, FENCES,
WEIRS, CORRALS, ETC.**

**BARRAGES, PARCS,
BORDIGUES, ETC.**

**BARRERAS, CERCOTES,
ENCANIZADAS, CORRALES,
ETC.**

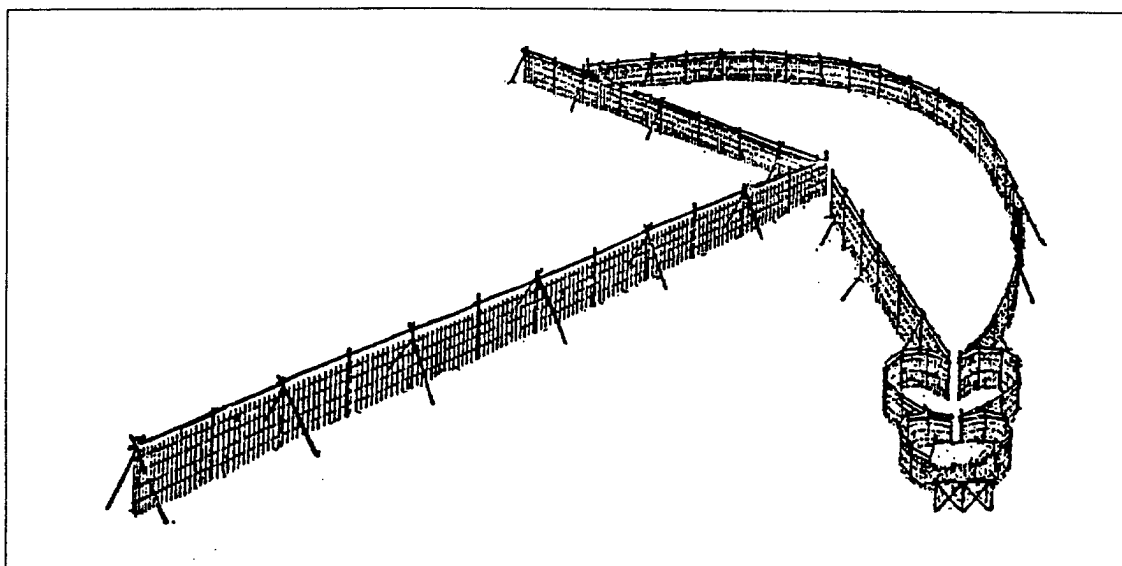

Gear of this type, made of various materials (stakes, branches, reeds, netting, etc.), are usually constructed in tidal waters. They differ from the fixed gillnets (see 7.4.0) which, when the tide ebbs, may eventually allow the fish not entangled or gilled to pass freely underneath their bottom line.

Fabriqués en matériaux divers (pieux, branchages, roseaux, filets, etc.) ces engins sont habituellement installés dans la zone de balancement des marées. Ils sont à distinguer des filets maillants fixes (voir 7.4.0) qui, à marée descendante, peuvent éventuellement laisser passer librement les poissons non maillés au-dessous de leur ralingue inférieure.

Los artes de este tipo, hechos de diversos materiales (estacas, ramas, juncos, redes, etc.) se construyen, por regla general, en las zonas intermareales. Difieren de las redes de enmalle fijas (véase 7.4.0) en que en estas últimas, al bajar la marea, los peces que no han quedado enmallados o enredados pueden escapar por debajo de la relinga inferior.

8.6.0 AERIAL TRAPS

PIEGES AERIENS

TRAMPAS AEREAS

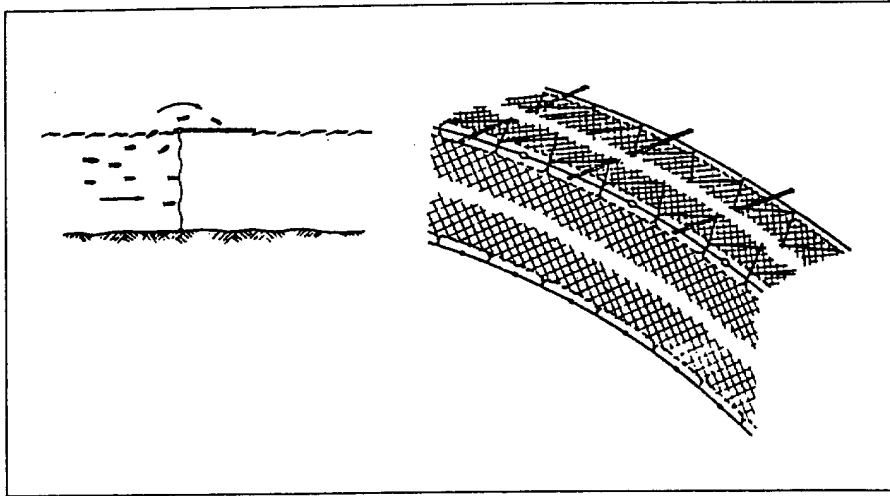

Jumping fish (e.g., mullets) and gliding fish (flying fish) can be caught on the surface in boxes, rafts, boats and nets ("veranda nets"). Sometimes the fish sometimes are frightened to get them to jump out of the water.

Les poissons sauteurs (ex: mullets) ou planeurs (poissons volants ou exocets) peuvent être capturés à la surface dans des caisses, nattes ou bateaux, ainsi que dans des filets (appelés "sautades", "cannasses" ou "vérandas"). On effraie parfois le poisson pour l'inciter à sauter hors de l'eau.

Los peces que saltan (por ejemplo, las lisas) y los peces planeadores (peces voladores) pueden ser capturados en la superficie con cajas, balsas, embarcaciones y redes ("saltadas"). Algunas veces se hostiga a los peces para que salten del agua.

9.0.0 Hooks and lines Lignes et Hameçons Anzuelos y Lineas

The fish are attracted by a natural or artificial bait (lures) placed on a hook fixed to the end of a line or snood, on which they get caught.

Hooks or metallic points (jigs) are also used to catch fish by ripping them when they pass near. This is in particular the case with the jiggling lines for squids which are provided with artificial lures with multiple hooks. The line is given a jerky up-and-down movement which attracts the squid to the jig on which it is caught.

Hook-and-line units may be used singly or in large numbers.

Le poisson est attiré par un appât naturel ou artificiel (leurre), placé sur un hameçon fixé à l'extrémité d'une ligne ou d'un avançon, et où il vient se prendre.

Des hameçon ou des pointes métalliques (turluttes) sont aussi employés pour capturer le poisson en l'accrochant quand il passe à proximité. C'est le cas notamment des lignes à turluttes pour l'encornet, munies de leurres artificiels à crochets multiples et animées d'un mouvement vertical saccadé qui attire l'encornet sur la turlutte sur laquelle il s'accroche.

Lignes et hameçons peuvent être utilisés en montage simple ou multiple.

Se atrae a los peces colocando cebo natural o artificial (aflagaza) en un anzuelo fijado al final de un sedal o tanza, en el cual quedan enganchados.

También se utilizan anzuelos sencillos o múltiples para capturar a los peces al tirón cuando pasan junto a ellos. Así se hace, por ejemplo, en la pesca de calamares, para la cual se utilizan calamareras con señuelo artificial y numerosos garfios finos, que el pescador mueve constantemente en el agua de arriba abajo para atraer a los calamares y engancharlos.

Puede utilizarse una sola línea con anzuelo o muchas simultáneamente.

9.1.0 HANDLINES AND POLE-LINES (HAND OPERATED)

LIGNES A MAIN ET LIGNES AVEC CANNES (MANOEUVREES A LA MAIN)

LINEAS DE MANO Y CANA (MANUALES)

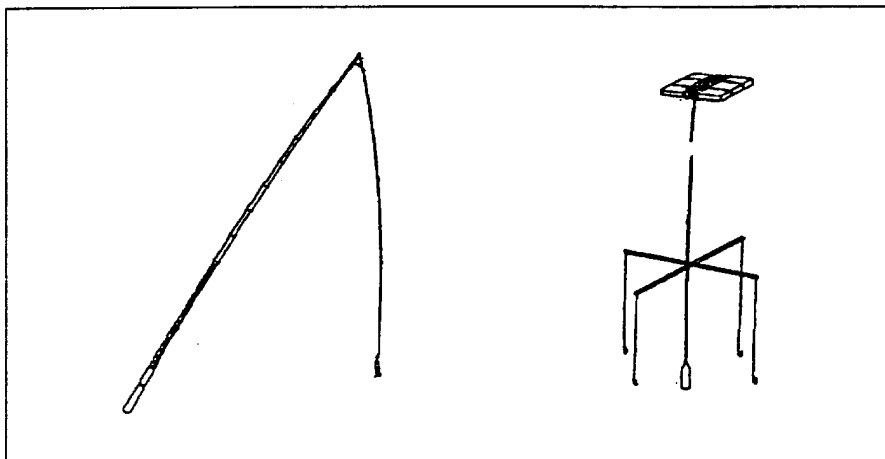

Handlines may be used with or without a pole or rod. For fishing in

Les lignes à main peuvent être utilisées avec ou sans canne. Pour la

Las líneas se pueden utilizar con vara o caña o sin ellas. Para pescar

deep waters the lines are usually operated using reels. The bait used may be natural or artificial.

This category includes the jigging lines, operated by hand and used on small boats.

pêche en eau profonde on les manoeuvre habituellement au moyen de moulinets. Les appâts utilisés peuvent être naturels ou artificiels.

Cette catégorie comprend également les lignes à turlutttes, manoeuvrées à la main et employées en général sur de petits bateaux.

en aguas profundas suelen emplearse carretes. Se puede usar cebo natural o artificial.

En esta categoría están incluidas las calamareras, que se sostienen con la mano y generalmente se utilizan desde pequeñas embarcaciones.

9.2.0 HANDLINES AND POLE-LINES (MECHANIZED)

LIGNES A MAIN ET LIGNES AVEC CANNES (MECANISEES)

LINEAS DE MANO Y CANA (MECANIZADAS)

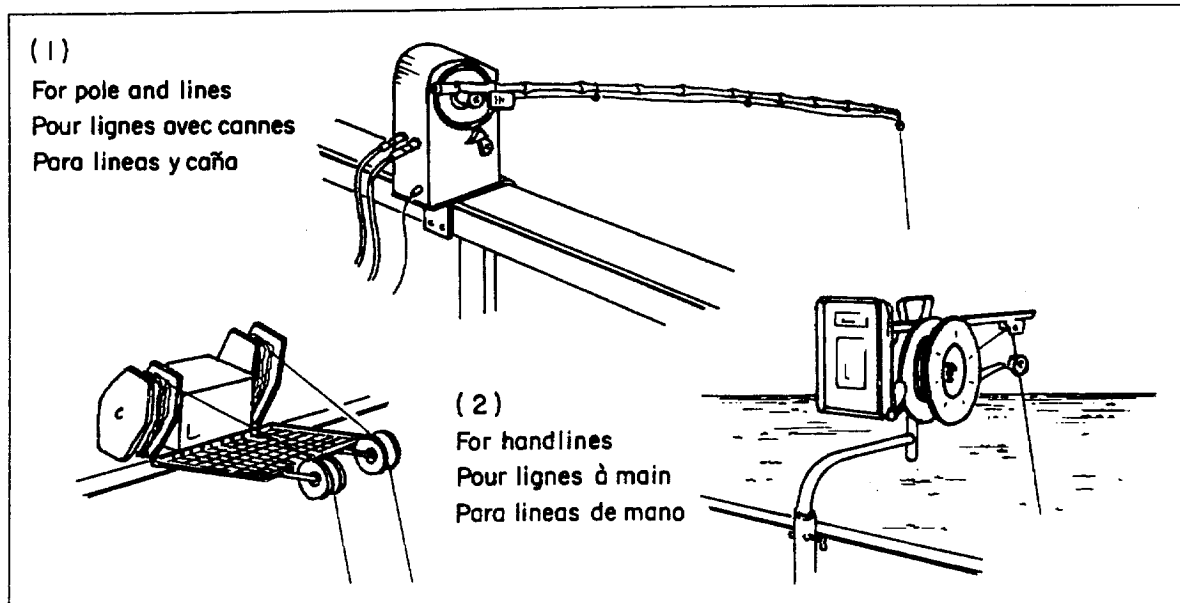

Handlines can be worked mechanically, using powered reels or drums. They are generally used on medium size vessels, but they may also be used on relatively small boats.

Pole-lines can also be mechanized, e.g., for tuna catching, with the pole movement being entirely automatic.

Les lignes à main peuvent fonctionner mécaniquement, en utilisant des moulinets ou des tambours à entraînement motorisé. Ces lignes sont utilisées en général sur des navires de moyenne dimension mais elles peuvent aussi être employées sur des bateaux relativement petits.

Les lignes avec cannes peuvent aussi être mécanisées, par exemple pour la capture du thon, le mouvement de la canne étant alors entièrement automatique.

Para accionar las líneas de mano se pueden usar carretes o tambores mecánicos. Generalmente este sistema se emplea en embarcaciones de tamaño mediano, pero también puede usarse en embarcaciones relativamente pequeñas.

También las líneas de caña pueden mecanizarse, por ejemplo para la captura del atún, de manera que el movimiento de la vara sea totalmente automático.

9.3.0 SET LONGLINES

PALANGRES ANCREES

PALANGRES CALADOS

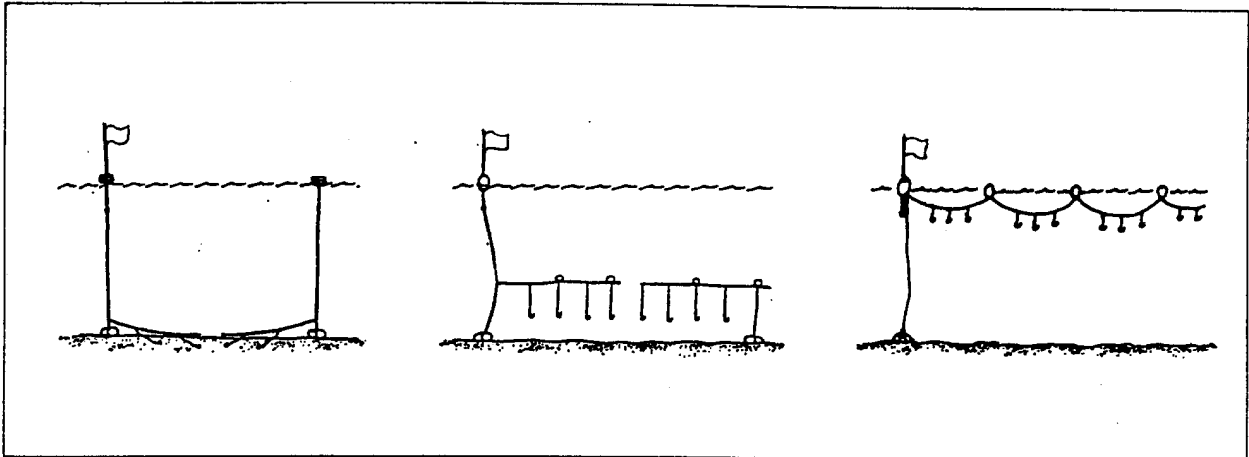

These longlines consist of a main line, sometimes of considerable length, to which snoods with baited or unbaited hooks are fixed at regular intervals. The main line is set either horizontally on or near the bottom or less commonly near the surface.

Ces palangres (ou cordes) comportent une ligne principale, parfois d'une longueur très importante, sur laquelle sont fixés des avançons garnis d'hameçons avec ou sans appât, à intervalles réguliers, en général assez rapprochés. La ligne principale est disposée soit horizontalement sur ou près du fond, ou (ce qui est moins fréquent) près de la surface.

Estos palangres consisten en una línea principal, a menudo de gran longitud, sobre la cual se fijan los ramales provistos de anzuelo con o sin cebo, a intervalos regulares, generalmente de poca distancia. La línea principal es calada o bien horizontalmente sobre o cerca del fondo, o (lo que es menos frecuente) cerca de la superficie.

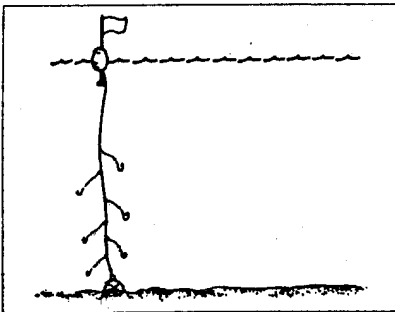

or vertically : "vertical longline"

soit verticalement : "palangre verticale"

o verticalmente : "palangre vertical"

9.4.0 DRIFTING LONGLINES

PALANGRES DERIVANTES

PALANGRES A LA DERIVA

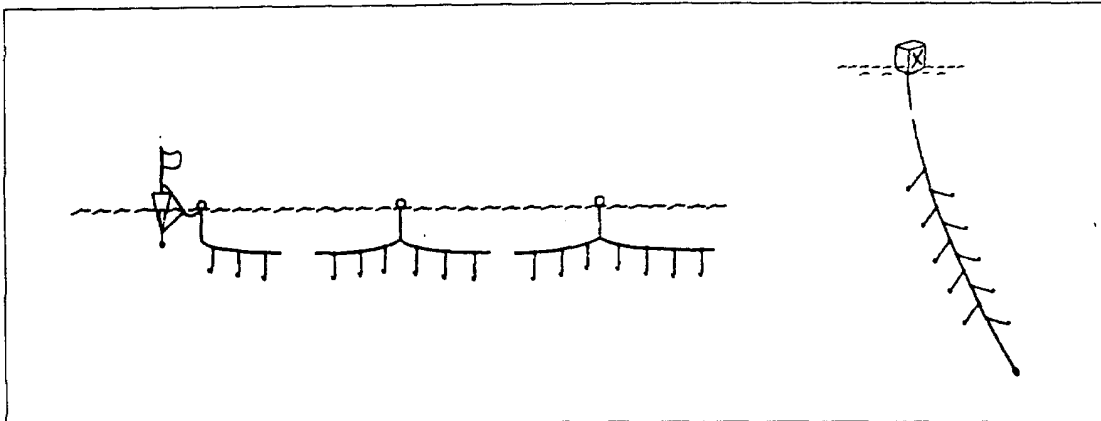

These lines are kept near the surface or at a certain depth by means of regularly spaced floats. Drifting longlines may be of considerable length, and the snoods are usually longer and more widely spaced than for the bottom longlines.

Some drifting longlines are set vertically, each line hanging from a float at the surface. They are usually worked in groups of several lines operated by a single boat.

Ce sont les palangres dérivantes, qui sont maintenues près de la surface ou à une certaine profondeur au moyen de flotteurs régulièrement espacés. Les palangres dérivantes peuvent atteindre une longueur considérable, et les avançons sont en général plus longs et plus espacés que pour les palangres de fond.

Certaines palangres dérivantes sont mouillées verticalement, chaque ligne suspendue à un flotteur en surface. On les utilise habituellement par groupes de plusieurs lignes manoeuvrées par un seul bateau.

Estas líneas se mantienen en la superficie o a una determinada profundidad por medio de flotadores regularmente espaciados. Los palangres a la deriva pueden tener considerable longitud, y los ramales son, por regla general, más largos y están más espaciados entre sí que en los palangres de fondo.

Algunos palangres a la deriva se calan verticalmente, de modo que cada madre pende de un flotador. Generalmente, una embarcación suele colocar y pescar varios palangres.

9.5.0 LONGLINES (NOT SPECIFIED)

PALANGRES (NON SPECIFIEES)

PALANGRES (SIN ESPECIFICAR)

9.6.0 TROLLING LINES

LIGNES DE TRAIKE

CURRICANES

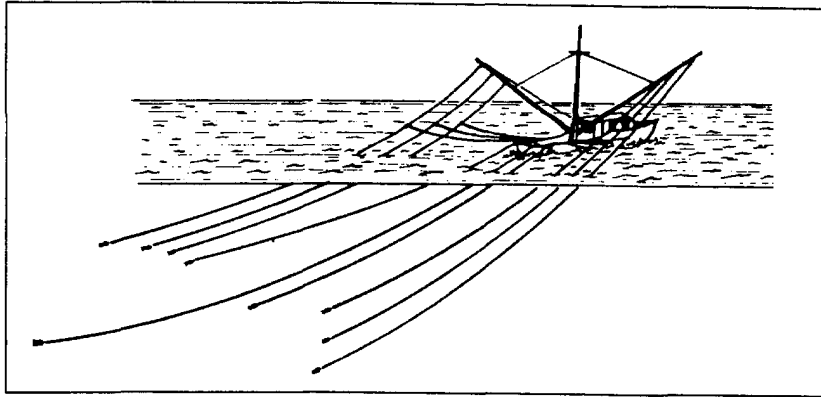

These are simple lines, provided with natural or artificial bait and trailed near the surface or at a certain depth by a vessel. Several lines are usually towed at the same time, by using outriggers.

Il s'agit de lignes simples, munies d'appâts naturels ou artificiels et traînées près de la surface ou à une certaine profondeur par une embarcation. En général, plusieurs lignes sont remorquées en même temps, à l'aide de tangons.

Se trata de líneas sencillas, con cebo natural o artificial, remolcadas por una embarcación cerca de la superficie o a una determinada profundidad. Generalmente se remolcan al mismo tiempo varias líneas con ayuda de pescantes.

10.0.0 Grappling and wounding Engins de pêche par accrochage ou par blessure Artefactos de herir y aferrar

This is a gear for killing, wounding or grappling fish or molluscs. It includes harpoons, spears, arrows, prongs, tongs, clamps, etc.

Il s'agit de tuer, blesser ou accrocher les poissons ou mollusques. Parmi ces engins figurent notamment les harpons, lances, flèches, foënes, pinces, râteaux, etc.

Son instrumentos que permiten matar, herir o aferrar peces o moluscos. Entre ellos figuran arpones, lanzas, flechas, pinchos, horcas, tenazas, etc.

11.0.0 Harvesting machine

Engins de récolte

Máquinas de recolectar

These are relatively new types of gear used to extract fish from the water by direct pumping or forced sifting. Their use is, however, limited to a small number of species.

Ce sont des engins relativement nouveaux qui servent à extraire le poisson de l'eau par pompage direct ou tamisage forcé. Leur utilisation est cependant limitée à un petit nombre d'espèces.

Son aparatos relativamente nuevos que se utilizan para extraer a los peces del agua mediante bombeo directo o por separación a presión, y cuyo empleo se limita a un pequeño número de especies.

11.1.0 PUMPS

POMPES

BOMBAS

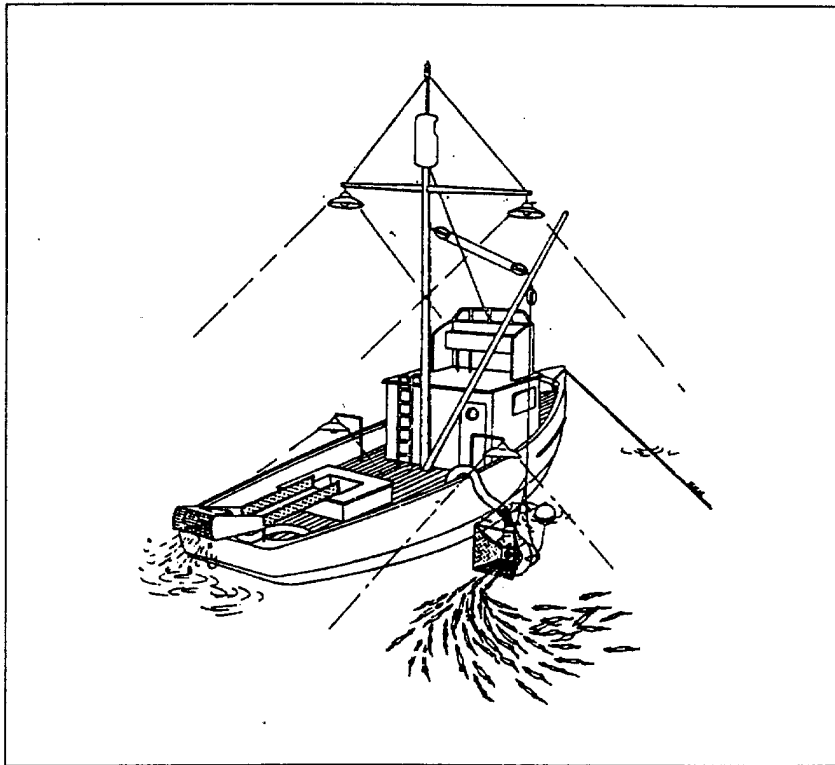

These pumps serve to catch fish, usually attracted by light; they should not be confused with the pumps used to transfer fish already caught. This method is limited to a small number of species.

Ces pompes servent à capturer le poisson, concentré en général par la lumière; elles ne doivent pas être confondues avec les pompes utilisées pour le transfert du poisson déjà capturé. Cette méthode est efficace pour un petit nombre d'espèces.

Las bombas permiten capturar peces previamente atraídos mediante luz. No hay que confundirlas con las bombas que se utilizan para transferir el pescado ya capturado. Este método es limitado a un pequeño número de especies.

11.2.0 MECHANIZED DREDGES

DRAGUES MECANISEES

DRAGAS MECANIZADAS

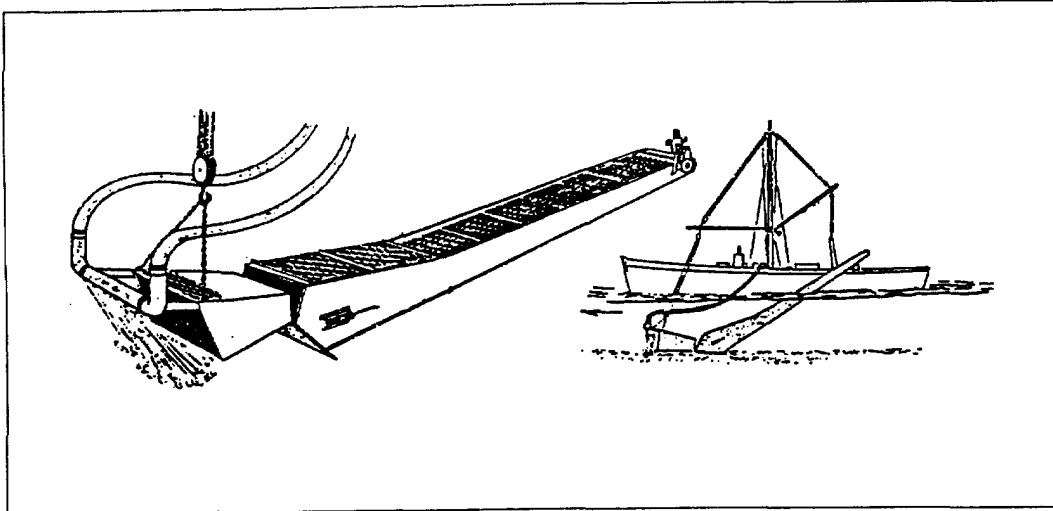

This gear digs molluscs out of the bottom by means of powerful underwater jets. The molluscs collected are sometimes transferred into the boat carrying the dredge by a conveyor-belt type device or by suction.

Ces engins déterrent les mollusques du fond au moyen de puissants jets d'eau sous-marins. Les mollusques récoltés par tamisage sont parfois amenés à bord du bateau porteur de la drague par une sorte de courroie transporteuse ou par succion.

Estos aparatos extraen los moluscos del fondo mediante potentes chorros submarinos. Los moluscos recogidos se suben a veces a bordo mediante una correa transportadora o por succión.

20.0.0 Miscellaneous Divers Varios

This heading covers a great variety of other fishing gear and methods, not specified elsewhere or based on mixed principles. The following are examples:

- scoop nets and landing nets (with fixed or variable opening, operated in shallow waters or from boats);
- drive-in-nets (not specified elsewhere);
- gathering by hand or with simple hand implements (with or without diving equipment);
- poisons and explosives (prohibited in general);
- trained animals;
- electrical fishing.

Cette rubrique englobe une grande variété d'engins et de méthodes de pêche non désignés ailleurs ou fondés sur des principes mixtes. Voici quelques exemples:

- salabres et épuisettes (filets à ouverture fixe ou variable, utilisés dans les eaux peu profondes ou à bord de bateaux);
- filets de rabattage (non désignés ailleurs);
- pêche à la main ou à l'aide de simples outils à main (avec ou sans équipement de plongée);
- poisonplosifs (interdits le plus souvent);
- animaux dressés;
- pêche électrique.

En este apartado se incluyen métodos y equipos de pesca muy diversos, no especificados en otras secciones, o basados en principios mixtos. Como ejemplos valgan los siguientes:

- salabardos y redes de descarga (con abertura fija o variable, utilizados en aguas poco profundas o desde embarcaciones);
- redes de batir (no especificadas en otra sección);
- recogida a mano o con herramientas manuales sencillas (con o sin equipo de buceo);
- venenos y explosivos (prohibidos en general);
- animales adiestrados;
- pesca eléctrica.

***Examples of
drawings of fishing gear¹***

***Exemples de plans
d'engins de pêche¹***

***Ejemplos Esquemáticos
de Artes de Pesca¹***

¹ Extracted from FAO Catalogue of Small-Scale Fishing Gear, 1987
¹ Extraits du Catalogue FAO des engins de pêche artisanale, 1987
¹ Tomados del Catálogo de Artes de Pesca Artesanal, 1987

I.O.O SURROUNDING NET

I.I.O Purse Seine
Herring, sardine
Sri Lanka

FILET TOURNANT

Senne coulissante
Hareng, sardine
Sri Lanka

RED DE CERCO

Red de cerco de jareta
Arenque, sardina
Sri Lanka

REFERENCE

C. Binduheva
Ministry of Fisheries
Colombo, Sri Lanka

G. Pajot
FAO

VESSEL BATEAU BARCO

Loo	Lht	Et	8-12 m
GT	TJB	TB	-
hp	ch	CV	30-60

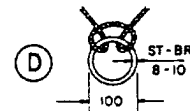
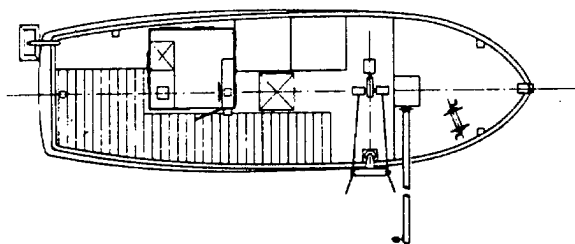
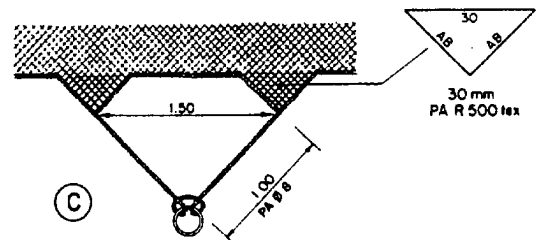
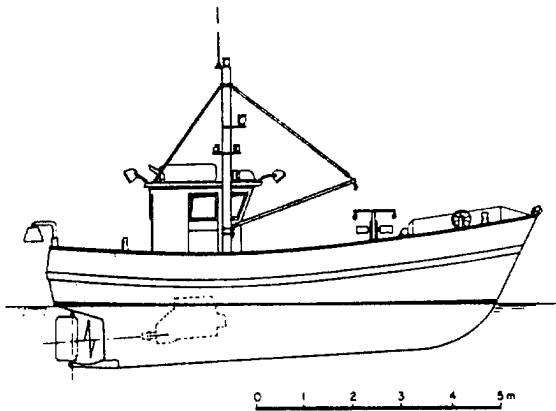
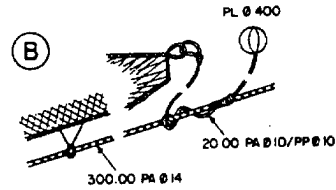
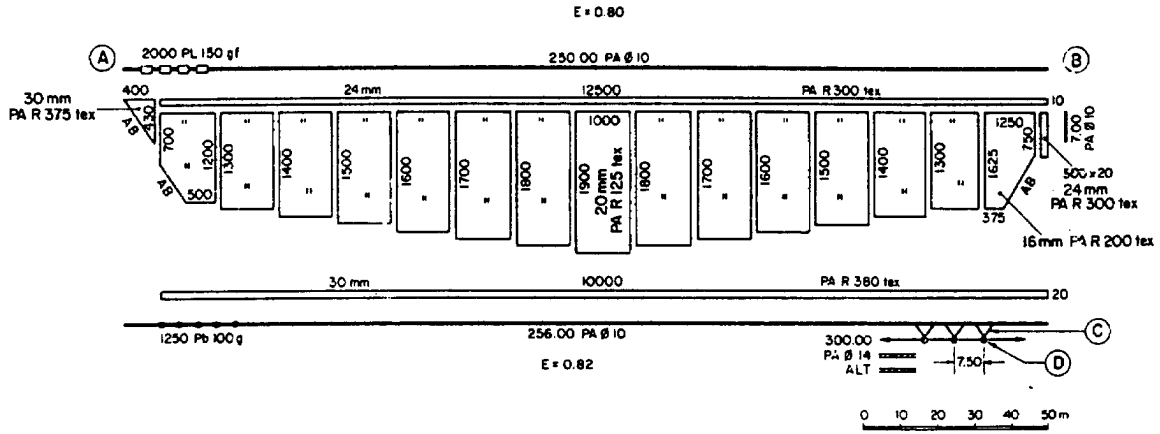

2.0.0 SEINE NET

2.1.0 Beach seine, with bag for catching live bait
Cape Verde

SENNE

Senne de plage avec poche pour pêcher l'appât vivant
Cap-Vert

RED DE TIRO

Artes de playa, con saco para pescar la carnada viva
Cabo Verde

REFERENCE
J. Lozac'Hmeur
FAO

VESSEL BATEAU BARCO

Loo	Lhf	EI	-
GT	TJB	TB	-
hp	ch	cv	-

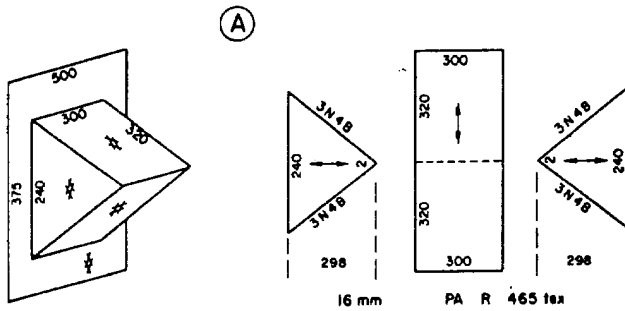
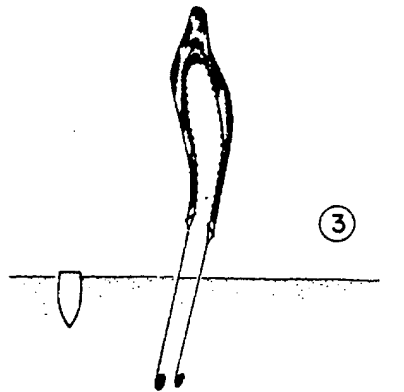
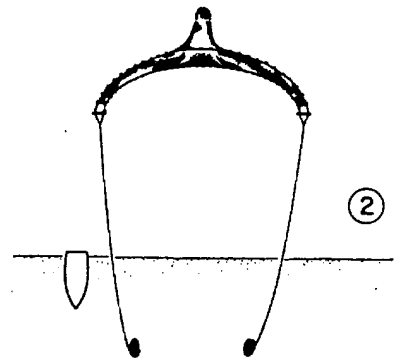
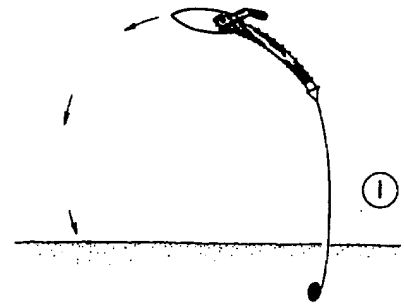
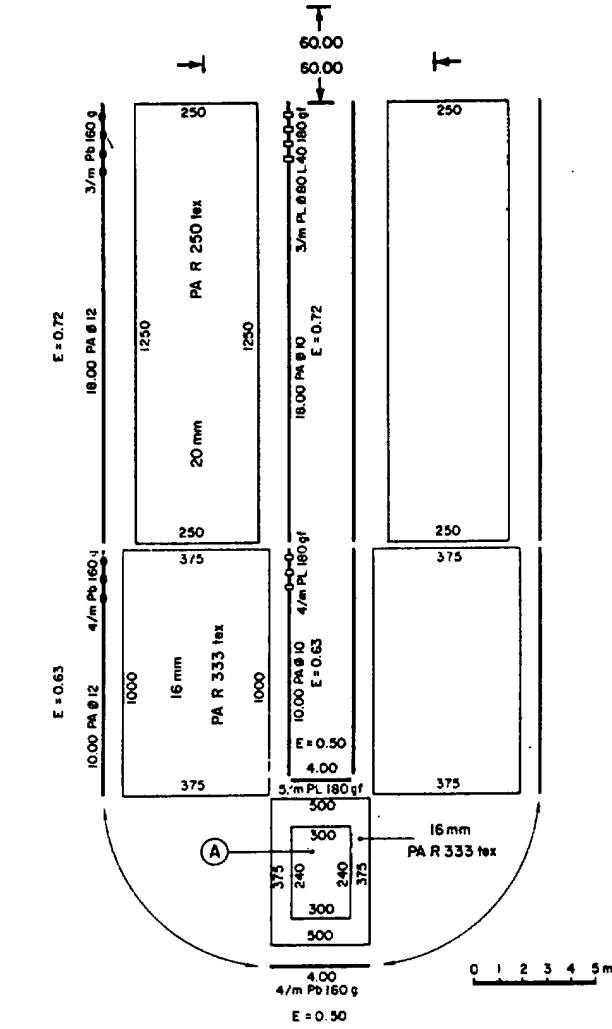

2.0.0 SEINE NET

Bottom seine, boat seine
Haddock, whiting, cod
Scotland
I Anchor-seining
II Fly-dragging

SENNE

Senne de fond, halée à bord
Eglefin, merlan, morue
Ecosse
I Pêche à l'ancre
II Pêche en route

RED DE TIRO

Chinchorro fondero, desde embarcaciones
Eglefino, merlán, bacalao
Escocia
I Pesca con ancla
II Pesca en marcha

REFERENCE

W. Stewart
Morayshire, Scotland

VESSEL BATEAU BARCO

Loo	Lht	EI	13-15 m
GT	TJB	TB	20-40
hp	ch	CV	110-150

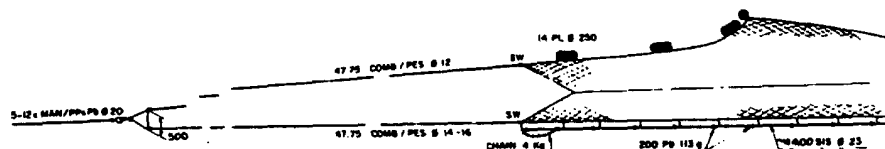
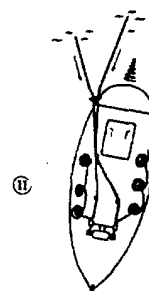
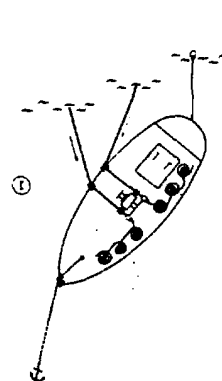
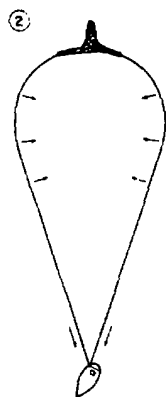
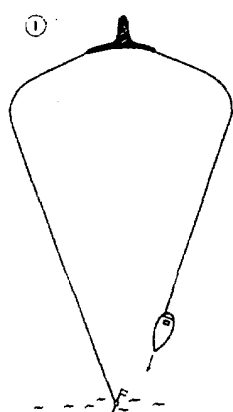
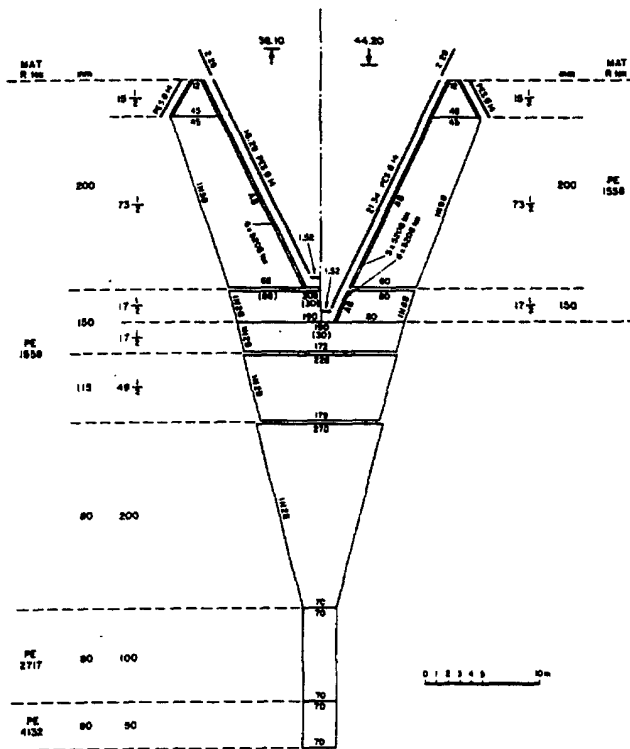

3.0.0 TRAWL

3.1.1 Bottom, beam ("plumb staff" type)
 Srinip
 Alaska, U.S.A.
 British Columbia, Canada

CHALUT

De fond, à perche
 Crevette
 Alaska, E.U.
 Colombie Britannique, Canada

RED DE ARRASTRE

De fondo, de vare
 Camaron
 Alaska, E.E.UU.
 Colombia Británica, Canadá

REFERENCE

R.N. McBride
 National Marine Fisheries Service
 Kodiak, Alaska, U.S.A.

A.K. Larssen -
 Seattle, Washington, U.S.A.

J. Nomura
 Stevenson, B.C., Canada

VESSEL BATEAU BARCO

Loo	Lht	Et	10-15 m
GT	TJB	TB	5-40
hp	ch	cv	100-150

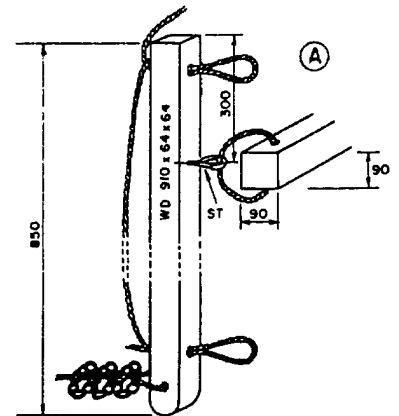
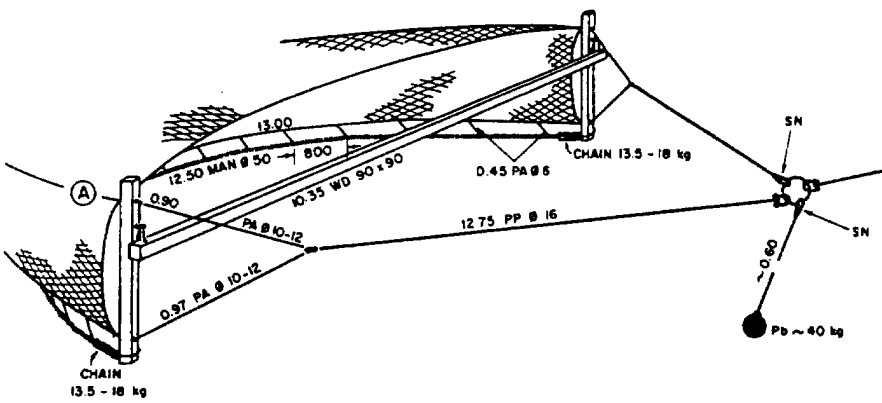
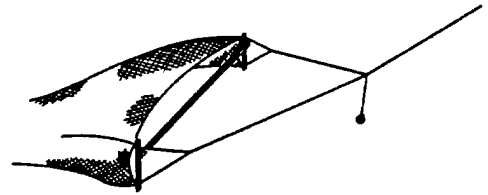
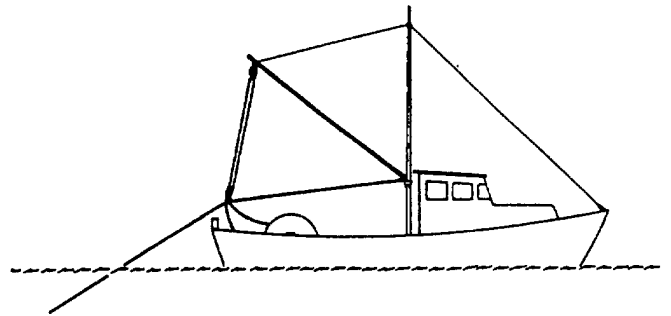
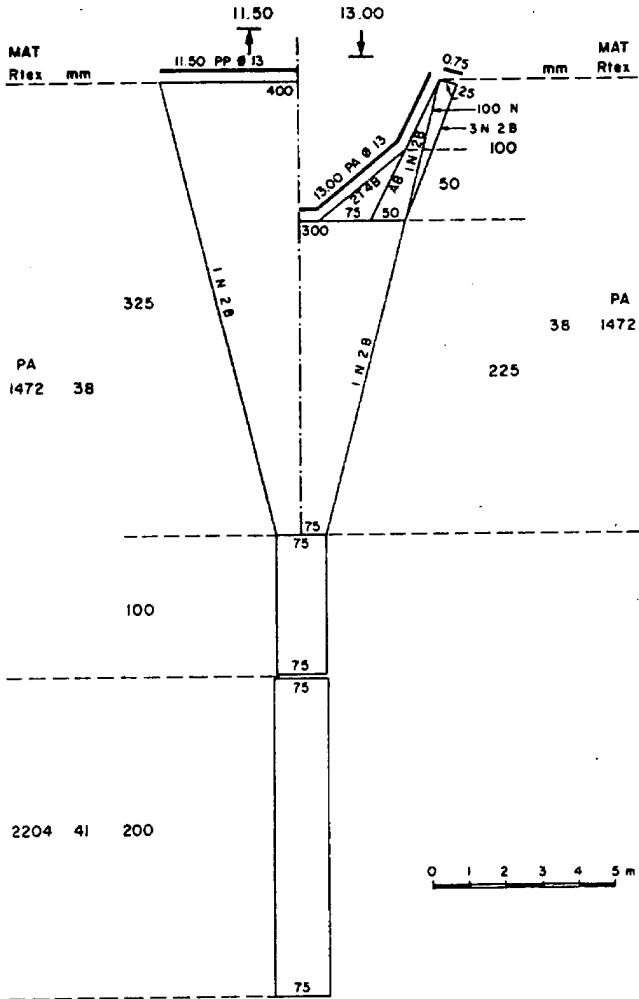

3.0.0 TRAWL

3.1.2 bottom, otter
Shrimp and fish
Sri Lanka, India

CHALUT

De fond, à panneaux
Crevette et poisson
Sri Lanka, Inde

RED DE ARRASTRE

De fondo, con puertas
Camarón y pescado
Sri Lanka, India

REFERENCE

G. Pajot
FAO

VESSEL BATEAU BARCO

Lod	Lh1	Et	10-12 m
GT	TJB	TB	-
hp	ch	cv	65-80

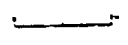
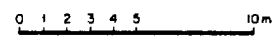
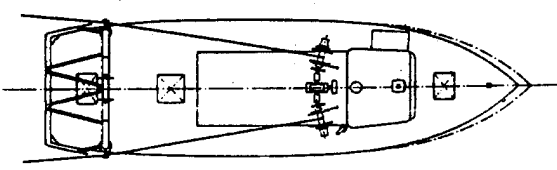
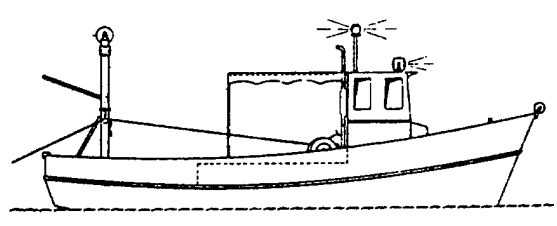
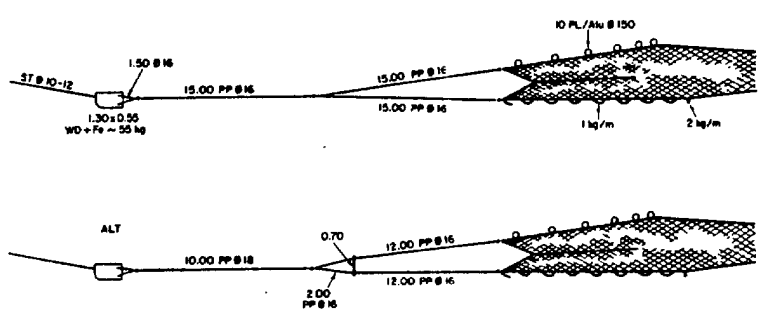
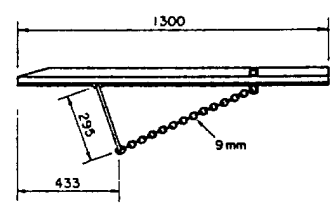
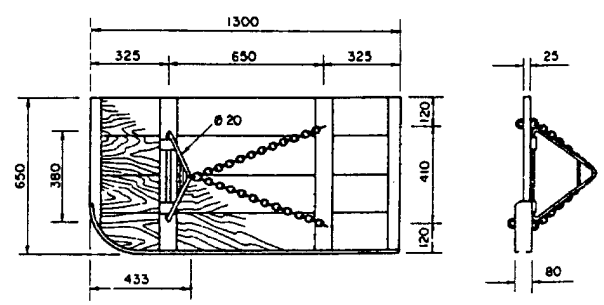
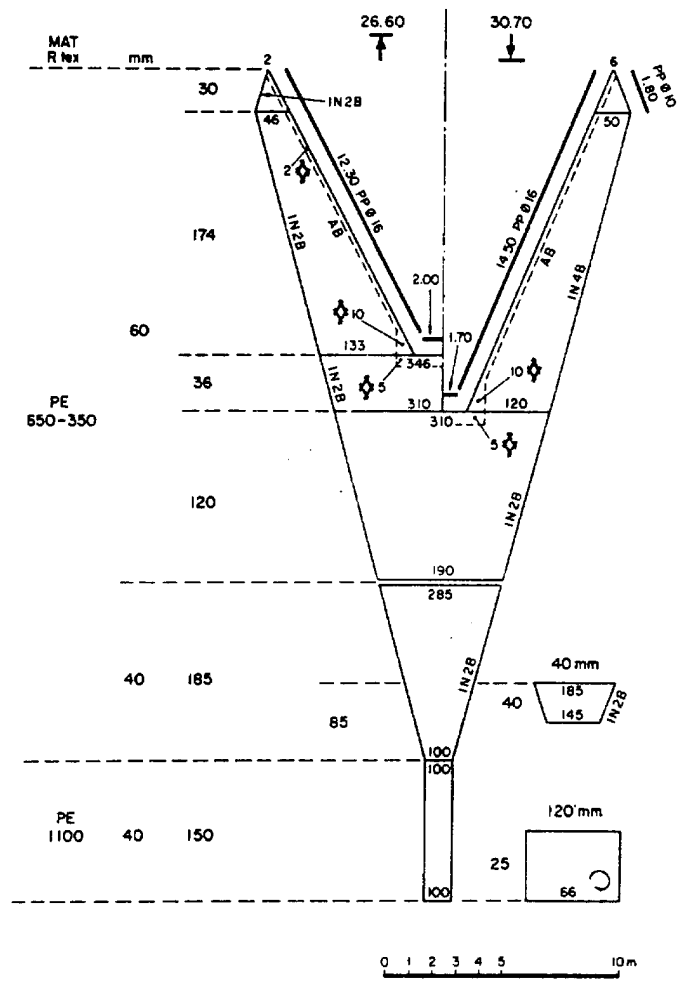

3.0.0 TRAWL
 Botton, pair
3.1.3 Freshwater fishes
 Lake Chilwa, Malawi

CHALUT
 De fond, chalut-boeuf
 Poissons d'eau douce
 Lac Chilwa, Malawi

RED DE ARRASTRE
 De fondo, pareja
 Peces de agua dulce
 Lago Chilwa, Malawi

REFERENCE

C. Ratcliffe
 Ministry of Agriculture and Natural Resources
 Zomba, Malawi
 H. Buckingham (in: World Fishing)

VESSEL BATEAU BARCO x 2

L00	Lhf.	Et	5 m
GT	TJB	TB	-
hp	ch	cv	4-5

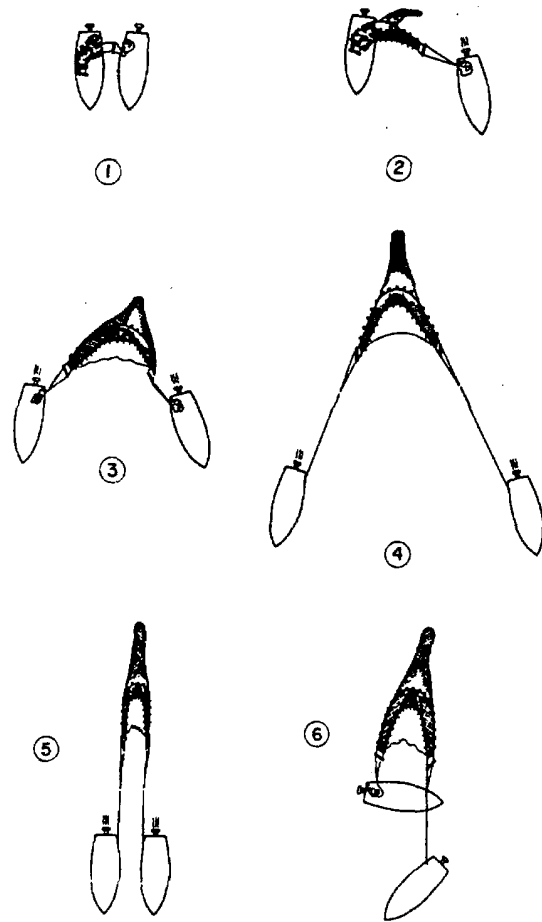
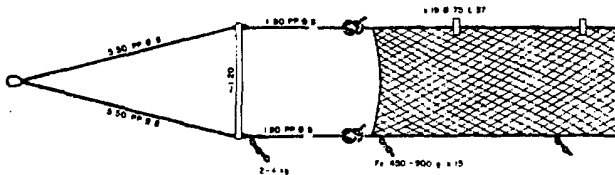
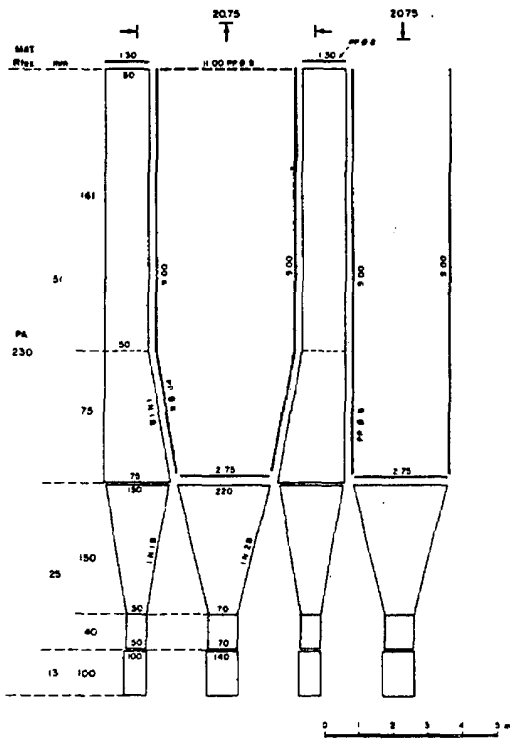

- | | | | |
|-----|----------|------------|----------|
| 1-4 | Shooting | Filage | Calar |
| 5-6 | Hauling | Virage | Virar |
| 7 | Towing | Remorquage | Remolque |

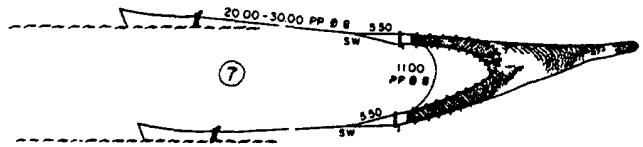

3.0.0 TRAWL

3.2.1 Midwater, otter
Herring, mackerel
France

CHALUT

Pélagique à panneaux
Hareng, maquereau
France

RED DE ARRASTRE

Pelágica, con puertas
Arenque, Caballa
Francia

REFERENCE

M. Portier
IFREMER
Boulogne-sur-mer, France

VESSEL BATEAU BARCO

Loo	Lht	Et	15 m
GT	TJB	TB	35
hp	ch	cv	120-150

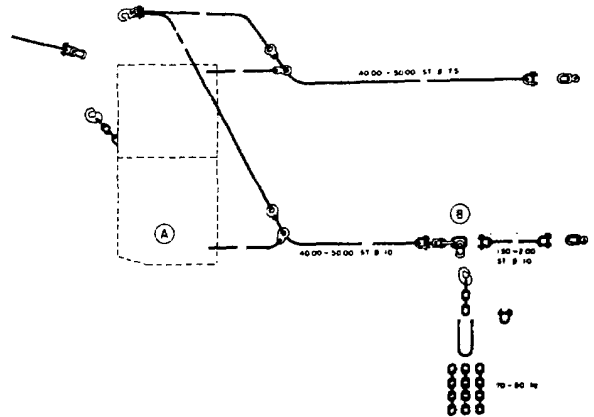
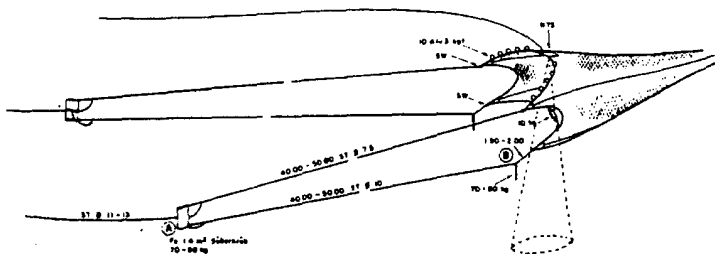
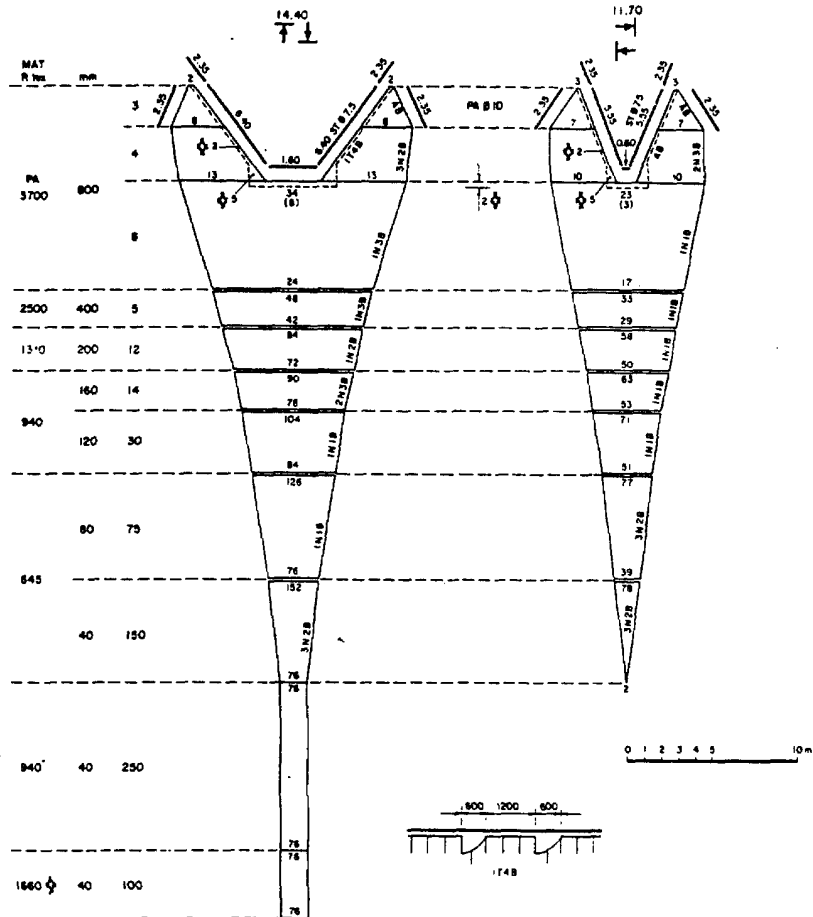

3.0.0 TRAWL
3.2.2 Midwater, pair
 Herring, sprat
 Baltic, Poland

CHALUT
 Półlogique, chalut-bonaf
 Herring, sprat
 Baltique, Pologne

RED DE ARRASTRE
 Pelágica, pareja
 Arenque, espadín
 Báltico, Polonia

REFERENCE
 J. Kucyszyn, S. Pröffler, W. Strzyzewski
 Fishing Gear Department
 Fisheries Central Board
 Szczecin, Poland

VESEL	BATEAU	BARCO	x 2
Lod	LNI	ET	17 m
GT	TJB	TB	36
hp	ch	cv	120

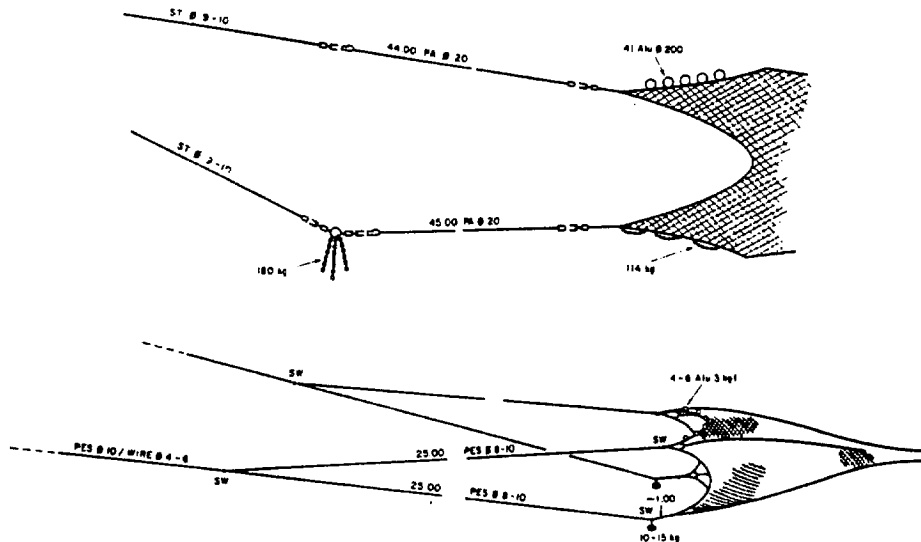
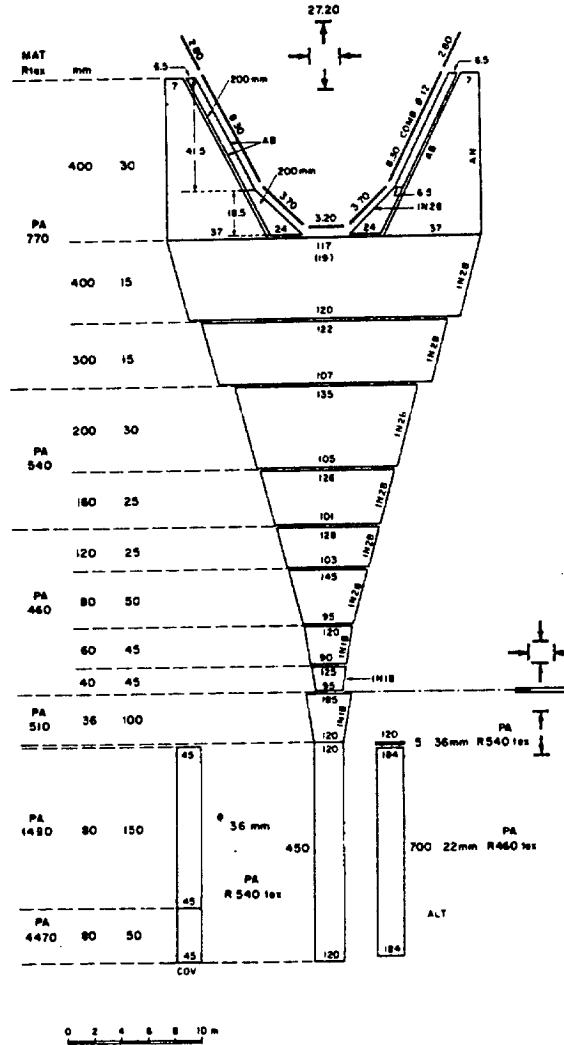

4.0.0 DREDGE

4.1.0 Boat-operated
Cockle, venus
Ras Kebdana et Moulouya, Morocco

DRAGUE

Manoeuvrée du bateau
Coque, praire
Ras Kebdana et Moulouya, Maroc

RASTRO

Maniobrado desde el barco
Berberecho, almeja
Ras Kebdana et Moulouya
Marruecos

REFERENCE

H. Fahfouhi, A. Assabir
Institut Scientifique des Pêches Maritimes
Casablanca, Maroc

J. Rouillot
FAO

VESSEL BATEAU BARCO

Loa	Lht	Et	4.70 m
GT	TJB	TB	= 1
hp	ch	cv	-

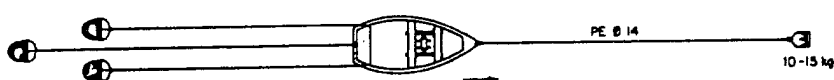
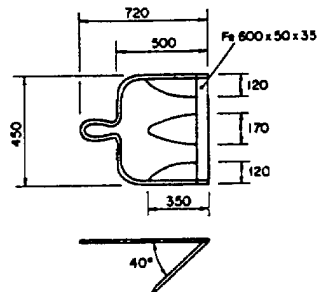
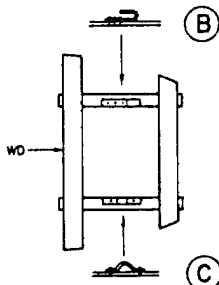
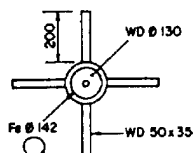
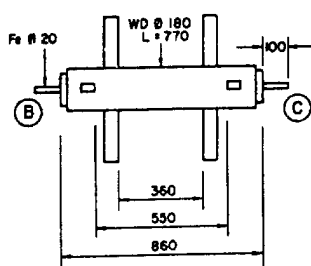
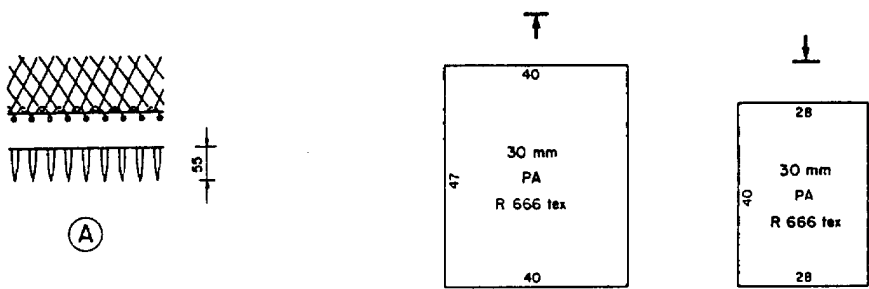
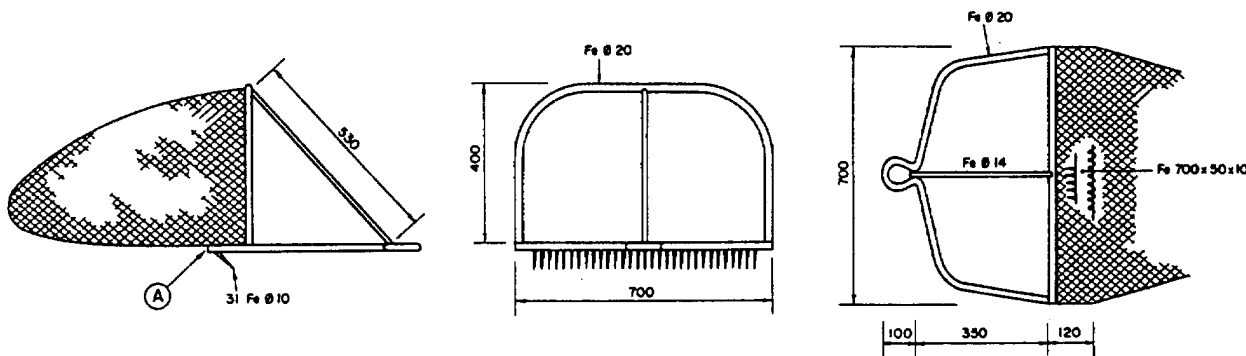

5.0.0 LIFTNET

5.2.0 Boat-operated
Stick-held dipnet (bouke-ami)
For catching live-bait
Pacific, Fiji Islands

FILET SOULEVE

Manœuvré du bateau
Monté sur bâtons
Pour pêche d'appât vivant
Pacifique, Iles Fidji

RED IZADA

Maniobrada desde el barco
Con varas
Para pescar la carnada viva
Pacífico, Islas Fiji

REFERENCE

R.M. Stone
Fisheries Division
Lami, Suva, Fiji

R. Lee
FAO

VESSEL BATEAU BARCO

Loo	Lht	Et	15 m
GT	TJB	TB	-
hp	ch	cv	-

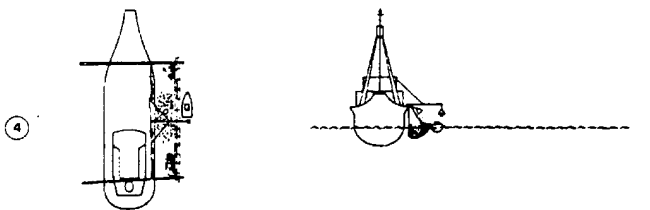
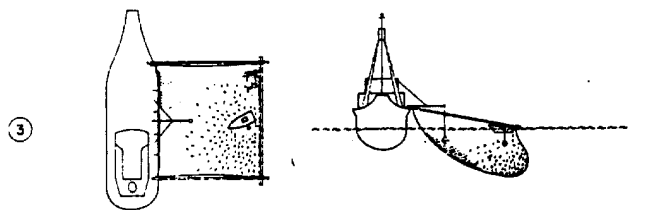
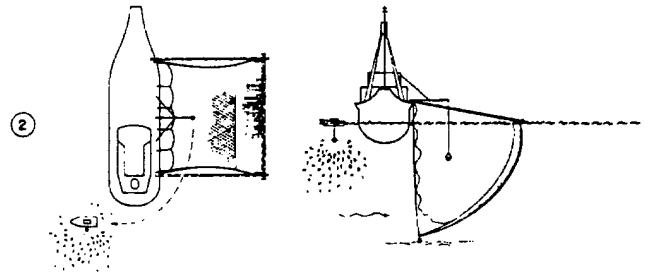
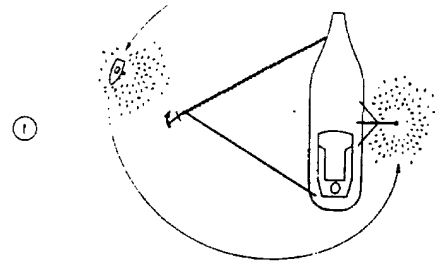
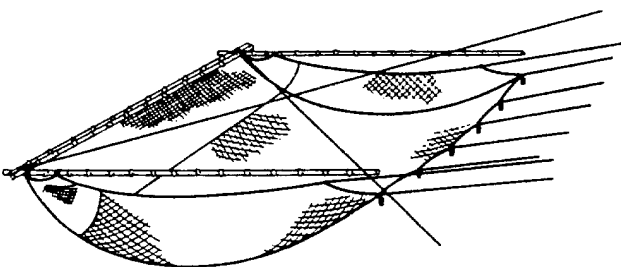
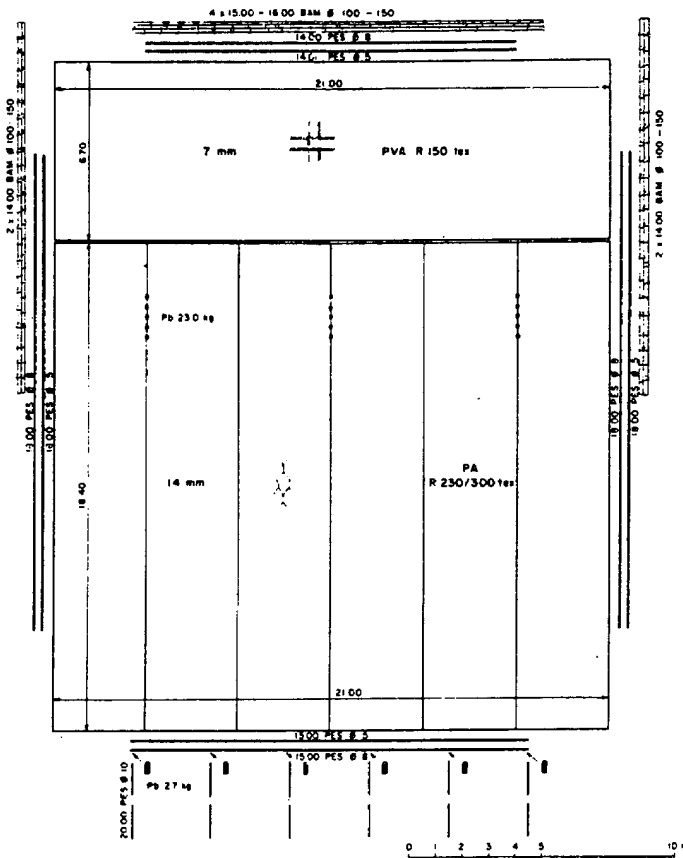

5.0.0 LIFTNET
5.3.0 Shore-operated, stationary
 Mullet, clupeids, eel
 Adriatic, Italy

FILET SOULEVE
 Manoeuvre de rivage, fixe
 Mulet, clupeïdes, anguille
 Adriatique, Italie

RED IZADA
 Maniobra desde la costa, fija
 Mijol, clupeidos, anguila
 Adriatico, Italia

REFERENCE

G. Bombace, B. Galli
 Laboratorio de tecnologia della pesca
 Ancona, Italy

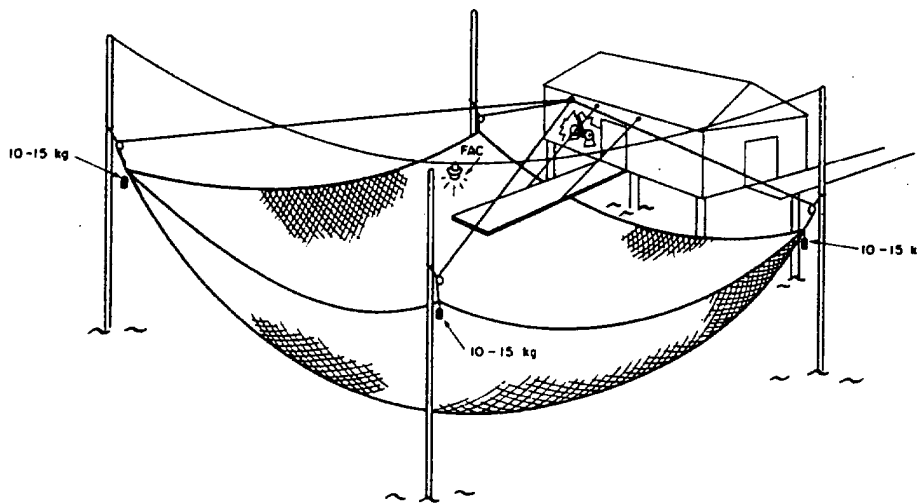
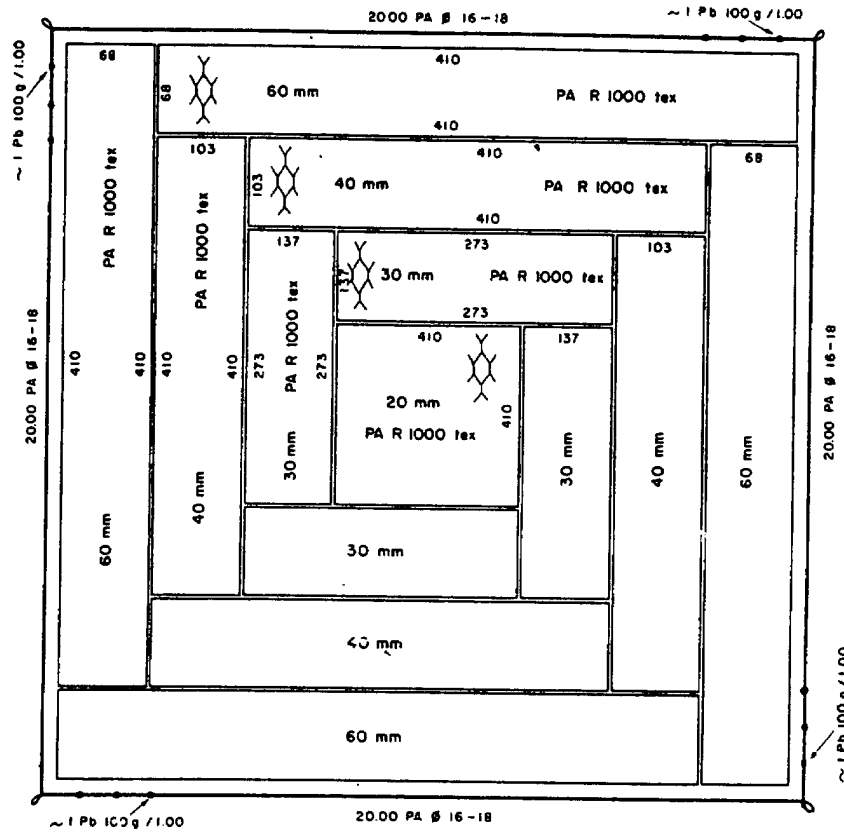

6.0.0 FALLING GEAR

6.1.0 Castnet, hand with pockets
 Mullet, ethmalosa (bonga), misc. species
 Rivers, Senegal

ENGIN RETOMBANT

Epervier à main avec poches
 Mulet, ethmalose, espèces diverses
 Fleuves, Sénégal

RED DE CAIDA

Esparavel a mano con bolsillos
 Mujol, ethmalosa, especies
 diversas
 Rios, Senegal

REFERENCE

P. Seck
 c/o Direction de l'Océanographie et des Pêches
 Dakar, Sénégal

VESSEL BATEAU BARCO

Loa	Lht	Et	FAC
GT	TJB	TB	4-6 m
hp	ch	cv	-

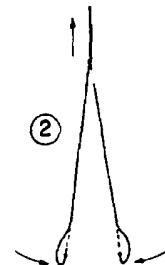
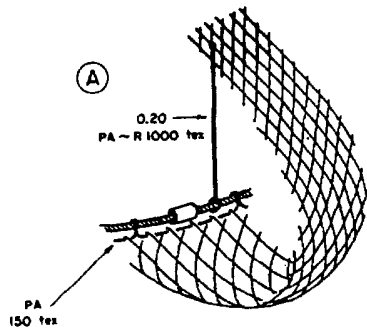
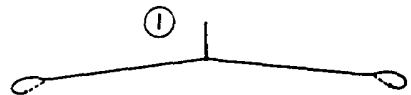
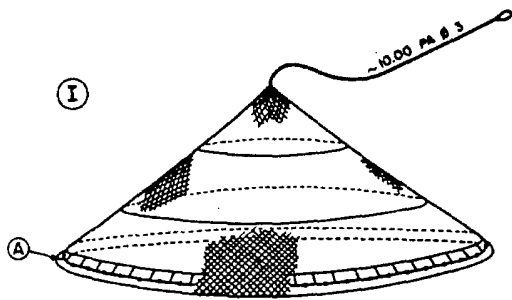
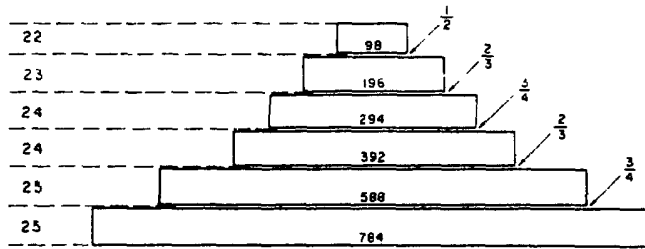
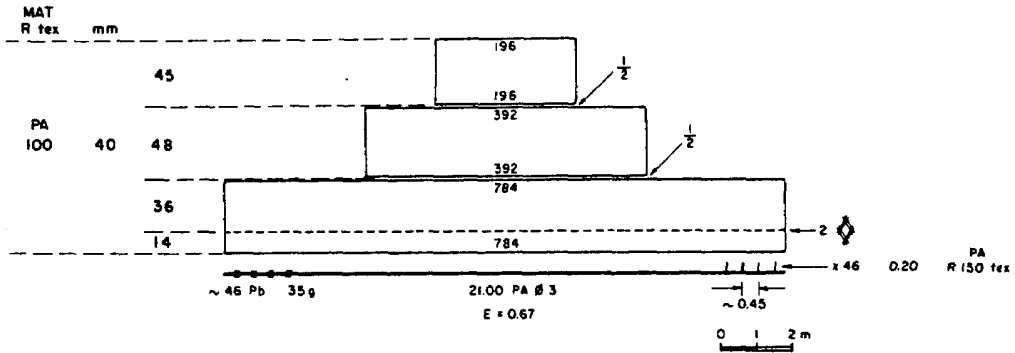

7.0.0 GILLNET

7.1.0 Bottom set
Shark
Australia

FILET MAILLANT

Calé sur le fond
Requin
Australie

RED DE ENMALLE

De fondo, calada
Tiburón
Australia

REFERENCE

W.D. Hughes
Fisheries Division
Department of Primary Industry
Canberra, Australia

VESSEL BATEAU BARCO

Lod	Lht	Et	9-15 m
GT	TJB	TB	-
hp	ch	cv	70-150

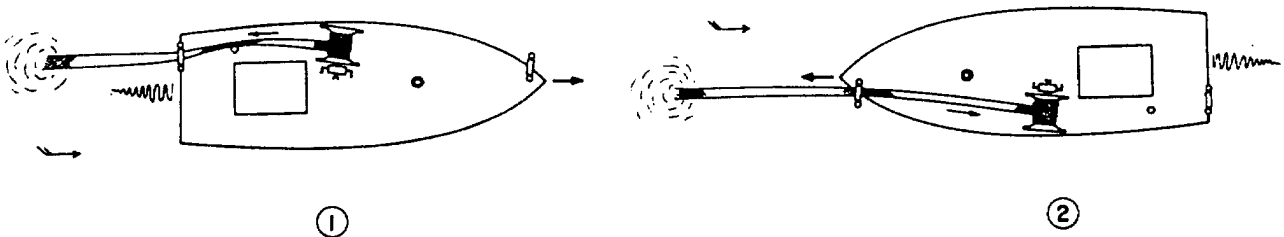
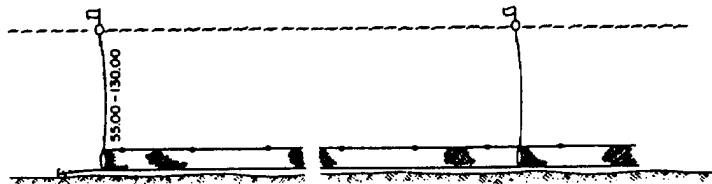
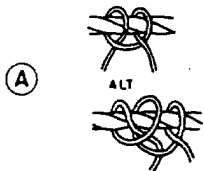
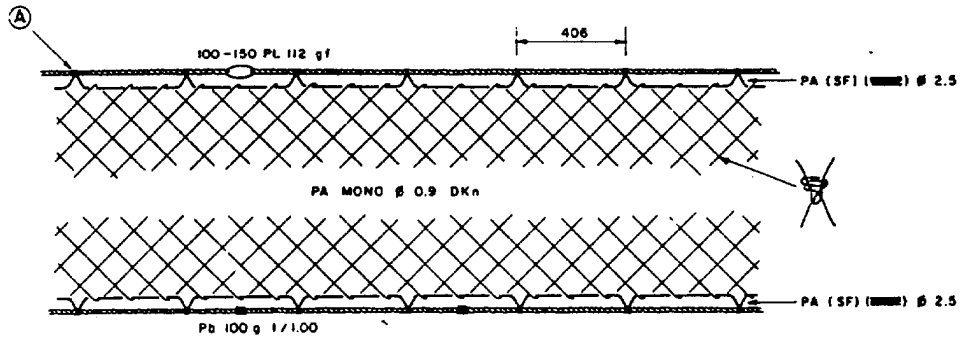
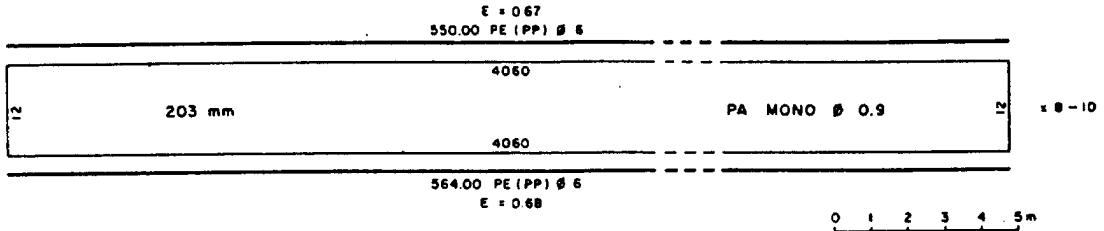

7.0.0 GILLNET

7.2.0 Driftnet
Skipjack, yellowfin, bonito, shark
Sri Lanka

FILET MAILLANT

Dérivant
Listao, albacore, bonito, requin
Sri Lanka

RED DE ENMALLE

De deriva
Listado, rabíl, bonito, tiburón
Sri Lanka

REFERENCE

G. Pajot
FAO

VESSEL BATEAU BARCO

Loa	Lh	E	
GT	TJB	T8	3.5-11
hp	ch	cv	15-70

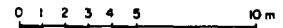
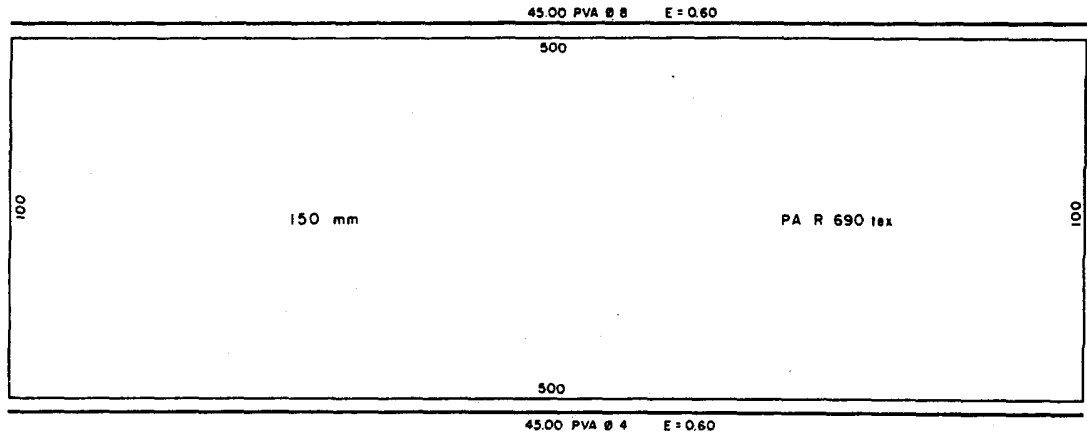

10 PL Ø 60 L 200

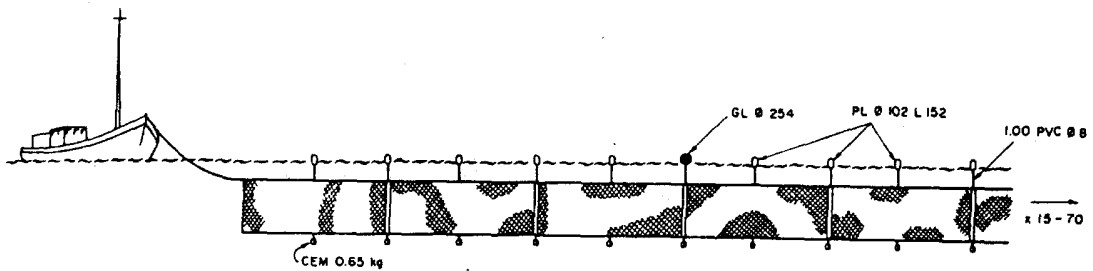
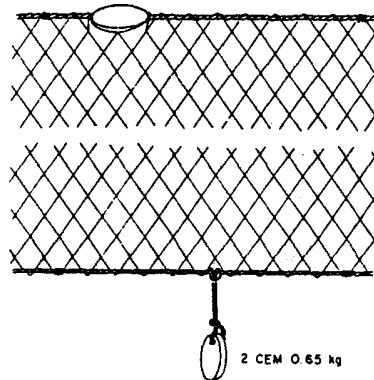

7.0.0 GILLNET

7.5.0 Trammel, bottom set
Tiger prawn
Besut, Trengganu, Malaysia

FILET MAILLANT

Trémail, calé sur le fond
Crevette tigrée
Besut, Trengganu, Malaisie

RED DE ENMALLE

Trasmallo, de fondo calada
Camarón
Besut, Trengganu, Malaysia

REFERENCE

S. Soodhom
FAO

VESSEL BATEAU BARCO

Loo	Lht	Et
GT	TJB	TB
hp	ch	cv

6 1/2	260 mm	200	PA R 149 tex	6 1/2
62 PL 12 gf		2 x 34 00 PE Ø 4 Z+S		
1	55 mm	1500	PE R 184 tex	E = 0.41
40	45 mm	1500	PA R 51 tex	40
3	55 mm	1500	PE R 184 tex	E = 0.41
150 Pb 10g		2 x 34.00 PE Ø 2.5		
6 1/2	260 mm	200	PA R 149 tex	6 1/2

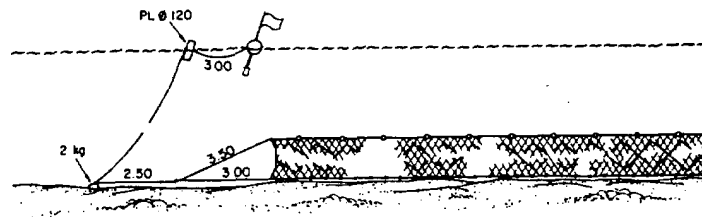
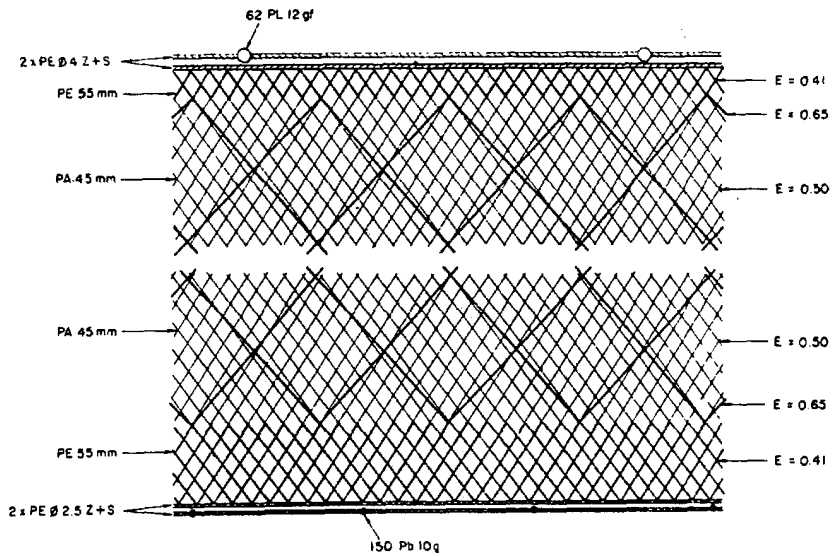
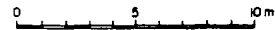

7.0.0 GILLNET

7.6.0 Combined, trammel-gillnet
 Bottom set
 Bottom and pelagic fishes
 Mediterranean, Morocco

FILET MAILLANT

Combiné, trémail-filet maillant
 Calé sur le fond
 Poissons de fond et pélagiques
 Méditerranée, Maroc

RED DE ENMALLE

Combinada, trasmallo-red de enmalle
 Peces de fondo y pelágicos
 Mediterráneo, Marruecos

REFERENCE

A. Fahfouhi, A. Assabir
 Institut Scientifique des Pêches Maritimes
 Casablanca, Maroc

J. Roullot
 FAO

VESSEL BATEAU BARCO

Loo	Lht	E1	7 m
GT	TJB	TB	3
hp	ch	CV	12

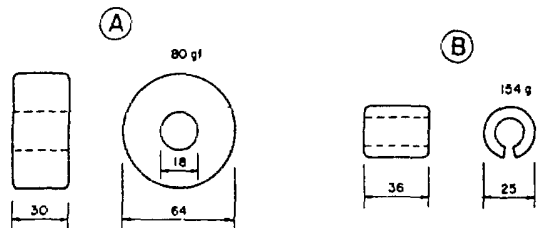
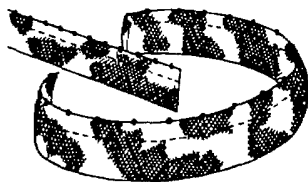
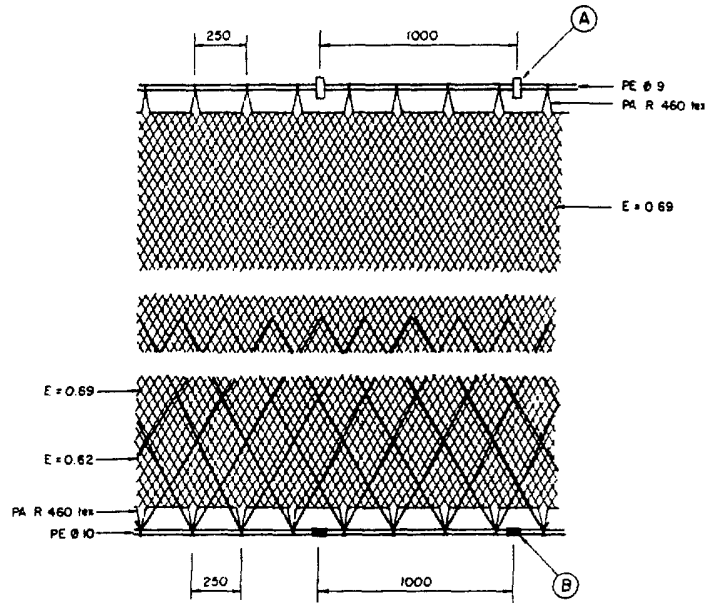
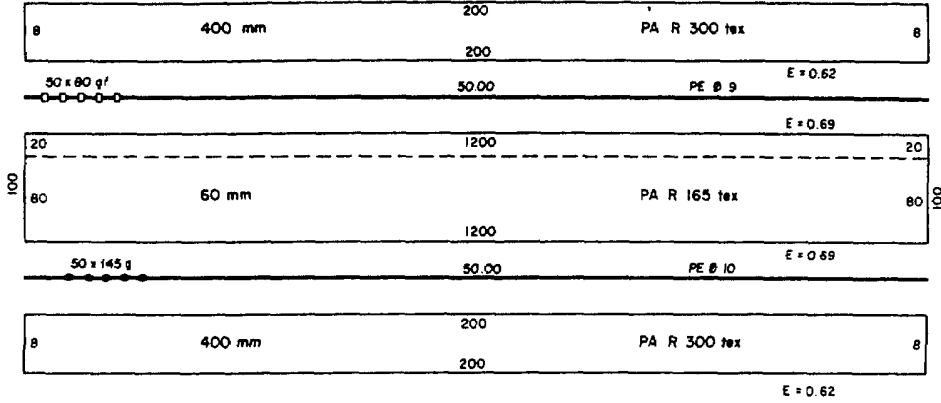

8.0.0 TRAP

8.2.0 Pot
Lobster (creel)
F. Scotland

PIEGE

Nesse
A. Howard
Ecosse E.

TRAMPA

Nesse
Para bogavante
Escocia E.

REFERENCE

W. Stewart
Lossiemouth, Scotland

VESSEL BATEAU BARCO

Loa	Lht	Et	9 - 10 m
GT	TJB	TB	-
hp	ch	cv	-

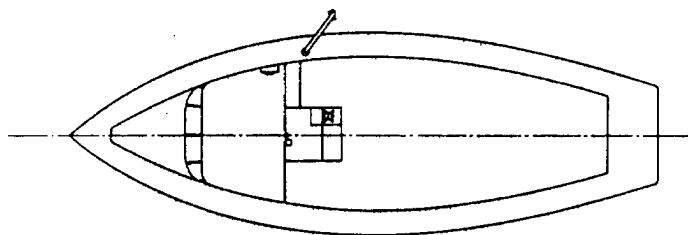
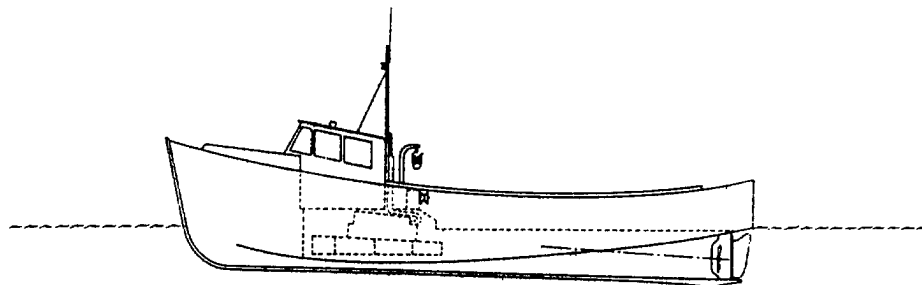
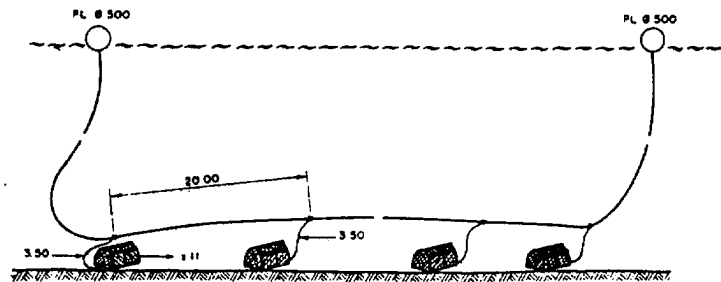
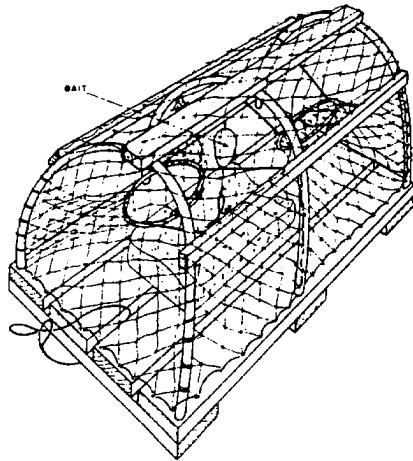
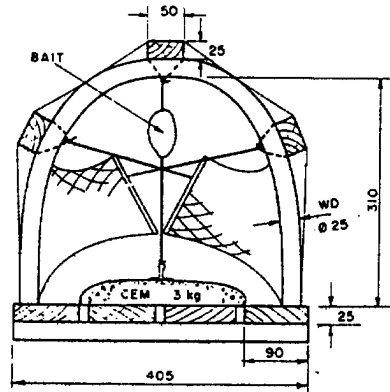
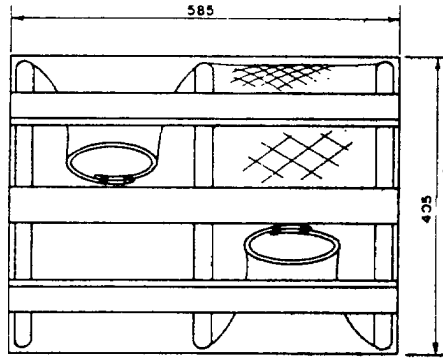

9.0.0 LINES

9.2.0 Handline with ripping hooks
 With manual or electric reels
 Squid
 I Day Fishing
 II Night fishing (with light)
 Japan

REFERENCE

Ichino Hayashi
 Tokai Regional Fisheries Research Laboratory
 5, Kachidoki, Chuoku, Tokyo, Japan
 A.v. Brandt
 Hamburg, Fed. Rep. of Germany
 T. Mihara
 FAO

LIGNES

Ligne à main, avec turluttés
 Avec moulinets manuels ou électriques
 Dorynat
 I Pêche de jour
 II Pêche de nuit (avec la lumière)
 Japon

LINEAS

Linea de mano, con anagazas
 Con carretes manuales o electricas
 Calamar
 I Pesca de día
 II Pesca de noche (con luces)
 Japon

VESSEL BATEAU BARCO

Lod	Lht	Et	9 - 10 m
GT	TJB	TB	3 - 5
hp	ch	cv	35

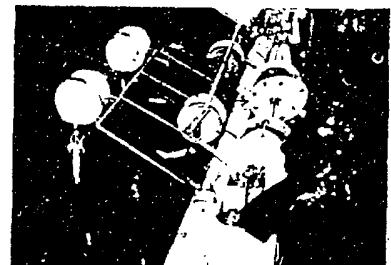
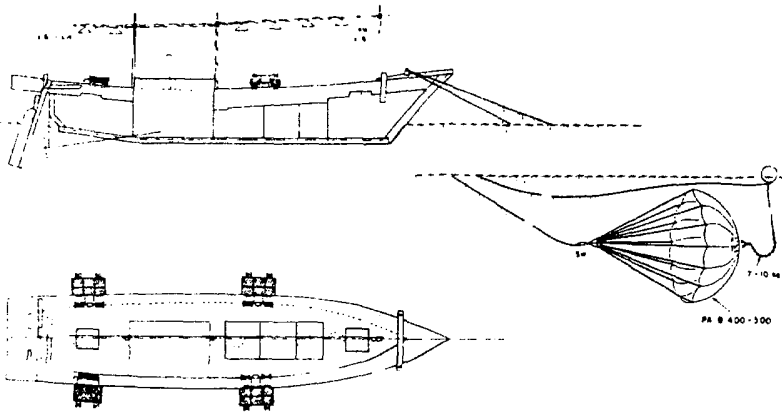
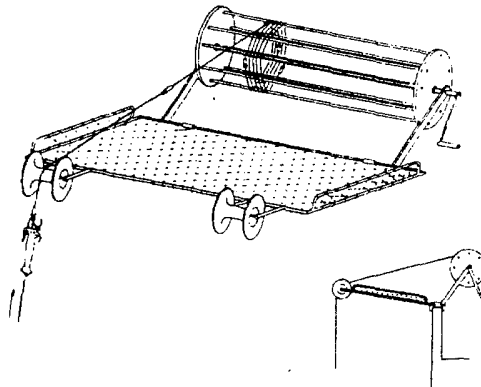
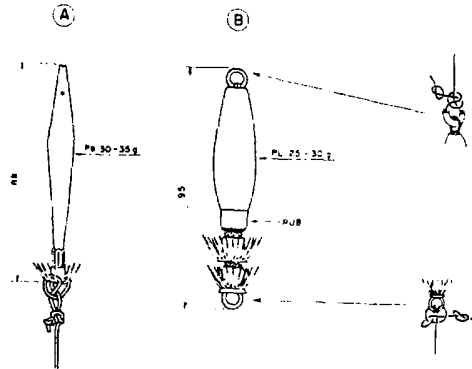
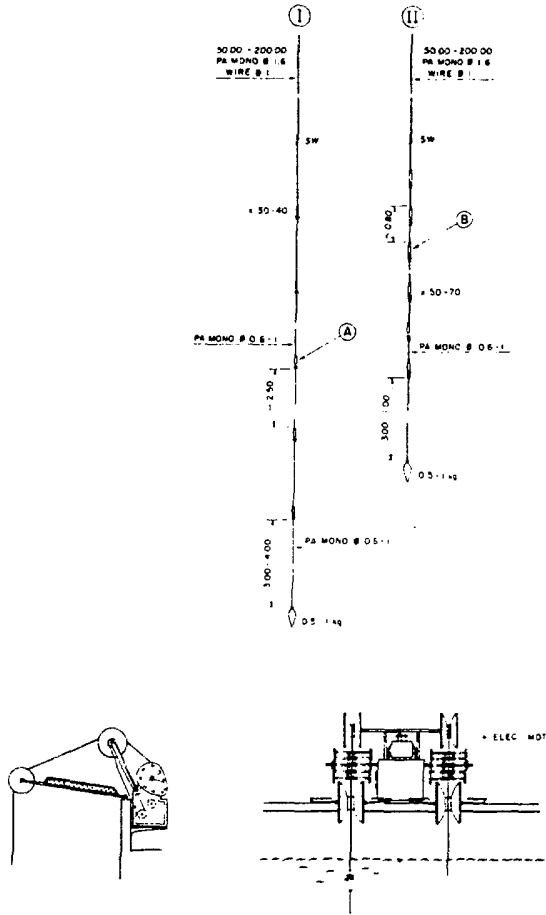

9.0.0 LINES

9.3.0 Longlines
 Bottom set
 Dogfish, skates, conger, ling
 English Channel, France

LIGNES

Palangres
 De fond
 Chien, raies, congre, lingue
 Manche, France

LINEAS

Palangres
 De fondo
 Galludo, rayas,
 congrio, maruca
 Canal de la Mancha,
 Francia

REFERENCE
 M. Giret
 Valognes, France

VESSEL BATEAU BARCO

Lod	Lht	Et	14-15 m
GT	TJB	TB	20-30
hp	ch	cv	150

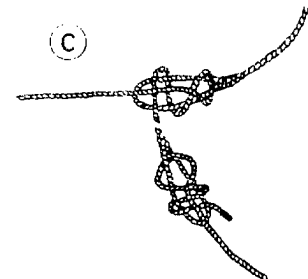
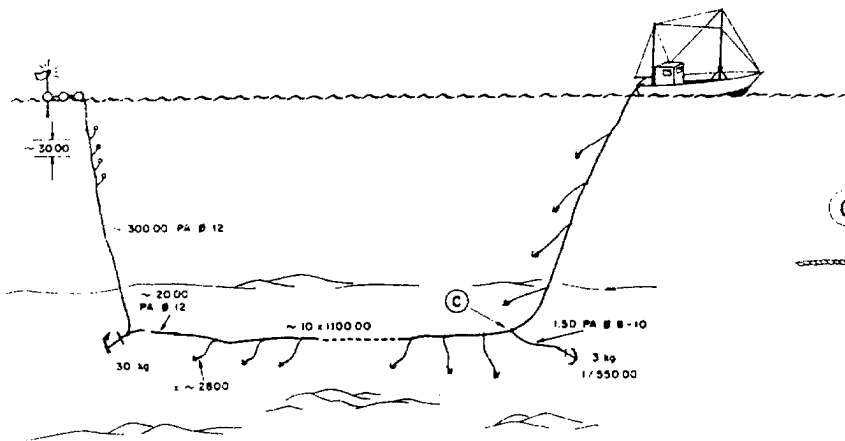
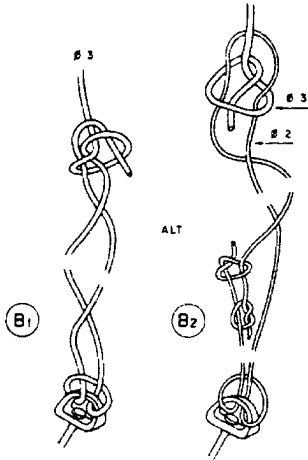
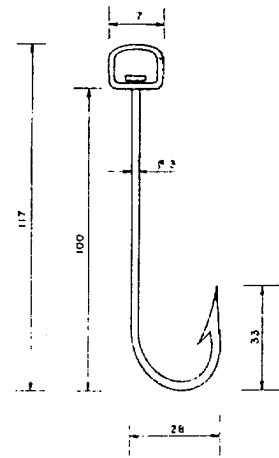
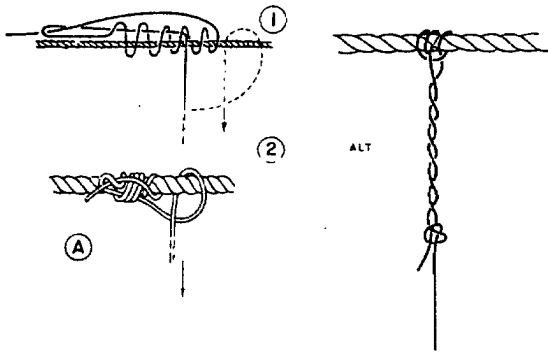
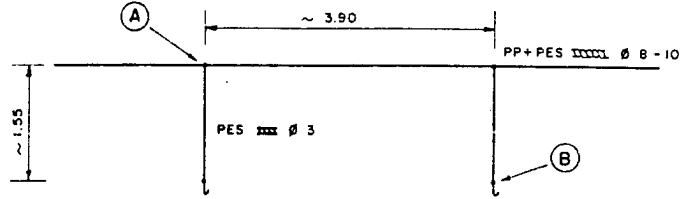

9.0.0 LINES

9.4.0 Longline
Drifting
Tuna
Taiwan, China

LIGNES

Palangre
Dérivante
Tonn
Taiwan, Chine

LINEAS

Palangre
De deriva
Atunes
Taiwan, China

REFERENCE

A.v. Brandt
Hamburg, Fed. Rep. of Germany

VESSEL BATEAU BARCO

Loo	Lh1	Et	14 - 15 m
GT	TJB	TB	13 - 20
hp	ch	cv	30 - 60

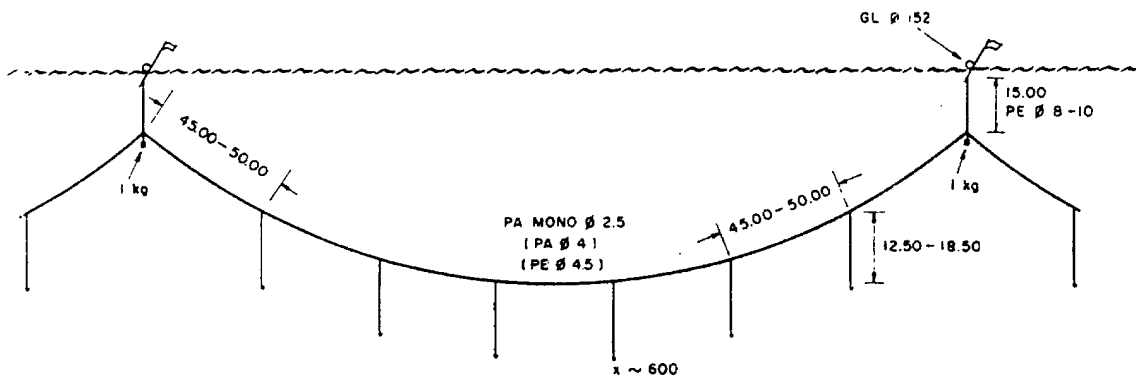
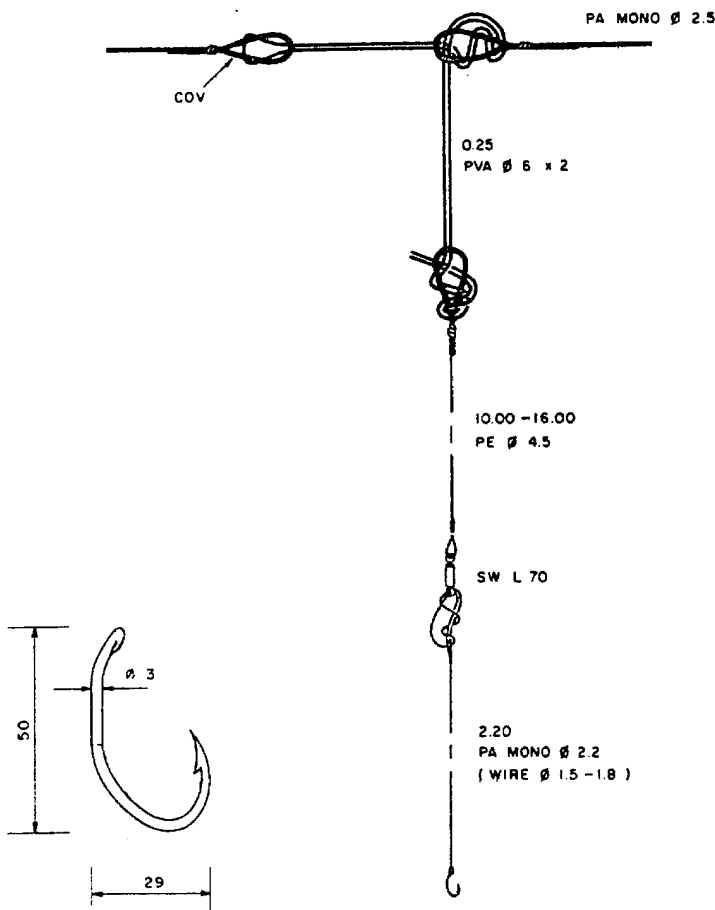

9.0.0 LINES

9.6.0 Trolling
 I Surface
 II Diving
 Albacore
 New Zealand

LIGNES

De traîne
 I En surface
 II Plongeantes
 Germon
 Nouvelle-Zélande

LINEAS

Curricán
 I De superficie
 II Sumergidas
 Albacora
 Nueva Zelanda

REFERENCE

- I N.F. Parsons
 Fishing Industry Board
 Wellington, New Zealand
- II Loo Chi Hu
 Fisheries Research Division
 Ministry of Agriculture and Fisheries
 Wellington, New Zealand

VESSEL BATEAU BARCO

Loo	LHt	Et
GT	TJB	TB
hp	ch	cv

I	II
12 - 15 m	6 - 8 m
-	-
-	-

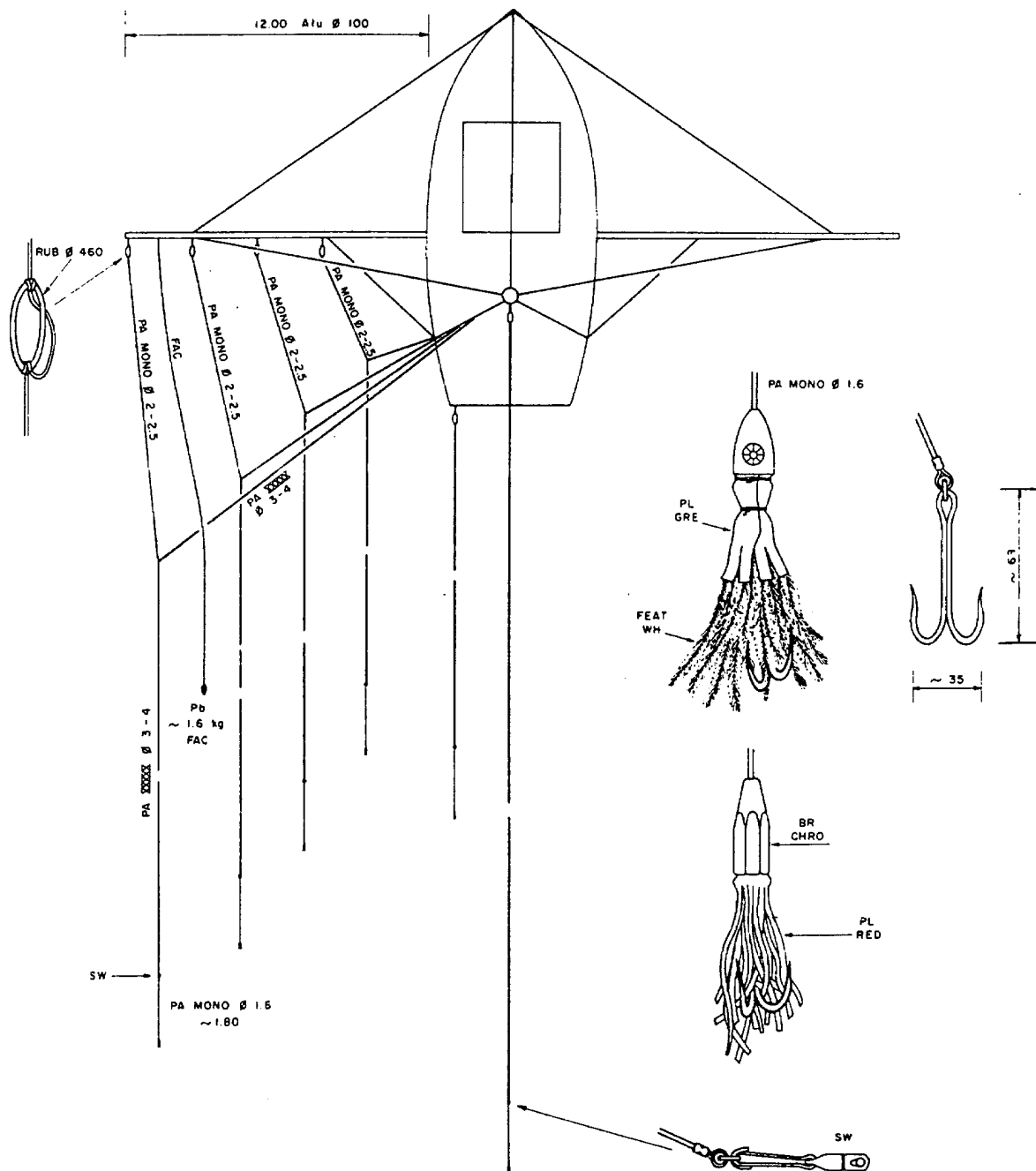

Appendix 2

INTERNATIONAL STANDARD STATISTICAL CLASSIFICATION OF FISHERY VESSELS (ISSCFV) BY VESSEL TYPES

Vessel Categories	Standard Abbreviation	ISSCFV Code
FISHING VESSELS		
TRAWLERS	TO	01.0.0
Side trawlers	TS	01.1.0
wet-fish	TSW	01.1.1
freezer	TSF	01.1.2
Stern trawlers	TT	01.2.0
wet-fish	TTW	01.2.1
freezer	TTF	01.2.2
factory	TTP	01.2.3
Outrigger trawlers	TU	01.3.0
Trawler nei	TOX	01.9.0
SEINERS	SO	02.0.0
Purse seiners	SP	02.1.0
- North American type	SPA	02.1.1
- European type	SPE	02.1.2
Tuna purse seiners	SPT	02.1.3
Seine netters	SN	02.2.0
Seiner nei	SOX	02.9.0
DREDGERS	DO	03.0.0
using boat dredge	DB	03.1.0
using mechanical dredge	DM	03.2.0
dredgers nei	DOX	03.9.0
LIFT NETTERS	NO	04.0.0
using boat operated net	NB	04.1.0
lift netters nei	NOX	04.9.0
GILLNETTERS	GO	05.0.0
TRAP SETTERS	WO	06.0.0
Pot vessels	WOP	06.1.0
Trap setters nei	WOX	06.9.0

Note: nei is the abbreviation for the phrase "not elsewhere identified"

International Standard Statistical Classification of Fishery Vessels (ISSCFV) by Vessel Types (concluded)

Vessel Categories	Standard Abbreviation	ISSCFV Code
LINERS	LO	07.0.0
Handliners	LH	07.1.0
Longliners	LL	07.2.0
Tuna longliners	LLT	07.2.1
Pole and line vessels	LP	07.3.0
Japanese type	LPJ	07.3.1
American type	LPA	07.3.2
Trollers	LT	07.4.0
Liners nei	LOX	07.9.0
VESELS USING PUMPS FOR FISHING	PO	08.0.0
MULTIPURPOSE VESSELS	MO	09.0.0
Seiner-handliners	MSN	09.1.0
Trawler-purse seiners	MTS	09.2.0
Trawler-drifters	MTG	09.3.0
Multipurpose vessels nei	MOX	09.9.0
RECREATIONAL FISHING VESSELS	RO	10.0.0
FISHING VESSELS NOT SPECIFIED	FX	49.0.0
NON-FISHING VESSELS		
MOTHERSHIPS	HO	11.0.0
Salted-fish motherships	HSS	11.1.0
Factory motherships	HSF	11.2.0
Tuna motherships	HST	11.3.0
Motherships for two-boat purse seining	HSP	11.4.0
Motherships nei	HOX	11.9.0
FISH CARRIERS	FO	12.0.0
HOSPITAL SHIPS	KO	13.0.0
PROTECTION AND SURVEY VESSELS	BO	14.0.0
FISHERY RESEARCH VESSELS	ZO	15.0.0
FISHERY TRAINING VESSELS	CO	16.0.0
NON-FISHING VESSELS nei	VOX	99.0.0

Note: nei is the abbreviation for the phrase "not elsewhere identified"

Annexe 2

**CLASSIFICATION STATISTIQUE INTERNATIONALE DES TYPES DE BATEAUX DE PECHE ET ASSOCIES
(CSITBP) PAR TYPES DE BATEAUX**

Catégories de bateaux	Abréviations standards	Code CSITBP
NAVIRES DE PECHE		
CHALUTIERS	TO	01.0.0
Chalutiers latéraux	TS	01.1.0
de pêche fraîche	TSW	01.1.1
congélateurs	TSF	01.1.2
Chalutiers pêche arrière	TT	01.2.0
de pêche fraîche	TTW	01.2.1
congélateurs	TTF	01.2.2
usines	TTP	01.2.3
Chalutiers à tangons	TU	01.3.0
Chalutiers nca	TOX	01.9.0
SENNEURS	SO	02.0.0
Senneurs à senne coulissante	SP	02.1.0
- Type américain	SPA	02.1.1
- Type européen	SPE	02.1.2
Thoniers-senneurs	SPT	02.1.3
Senneurs à senne de fond	SN	02.2.0
Senneurs nca	SOX	02.9.0
DRAGUEURS	DO	03.0.0
Remorquant une (des) drague (s)	DB	03.1.0
Remorquant une drague mécanisée	DM	03.2.0
Dragueurs nca	DOX	03.9.0
BATEAUX PECHANT AU FILET SOULEVE	NO	04.0.0
Bateaux manoeuvrant un filet soulevé	NB	04.1.0
Bateaux filets soulevés nca	NOX	04.9.0
TREMAILLEUR (BATEAUX PECHANT AU FILET MAILLANT)	GO	05.0.0
NAVIRES UTILISES POUR INSTALLER DES PIEGES	WO	06.0.0
Caseyeurs	WOP	06.1.0
Navires utilisés pour installer des pièges nca	WOX	06.9.0

Note: nca est l'abréviation de "non classé ailleurs".

Classification statistique internationale des types de bateaux de pêches et associés (CSITBP) par types de bateaux (suite)

Catégories	Abréviations standards	Code CSITBP
LIGNEURS	LO	07.0.0
Ligneurs à lignes à main	LH	07.1.0
Palangriers	LL	07.2.0
Thoniers-palangriers	LLT	07.2.1
Canneurs	LP	07.3.0
type japonais	LPJ	07.3.1
type américain	LPA	07.3.2
Ligneurs à lignes de traîne	LT	07.4.0
Ligneurs nca	LOX	07.9.0
NAVIRES PECHANT A L'AIDE DE POMPES	PO	08.0.0
NAVIRES POLYVALENTS	MO	09.0.0
Sonneurs-ligneurs (lignes à main)	MSN	09.1.0
Chalutiers-sonneurs	MTS	09.2.0
Chalutiers-"drifters"	MTG	09.3.0
Navires polyvalents nca	MOX	09.9.0
NAVIRES DE PECHE SPORTIVE	RO	10.0.0
BATEAUX DE PECHE NON DECRITS	FX	49.0.0
NAVIRES ASSOCIES A LA PECHE		
NAVIRES-MERES	HO	11.0.0
Navires-mères saieurs	HSS	11.1.0
Navires-usines mères	HSF	11.2.0
Navires-mères pour le thon	HST	11.3.0
Navires-mères pour la pêche à la senne par paire	HSP	11.4.0
Navires-mères nca	HOX	11.9.0
NAVIRES TRANSPORTEURS DE POISSON	FO	12.0.0
NAVIRES-HOPITAL	KO	13.0.0
NAVIRES DE SURVEILLANCE ET DE PROTECTION	BO	14.0.0
NAVIRES DE RECHERCHE SUR LES PECHEES	ZO	15.0.0
NAVIRES ECOLES	CO	16.0.0
AUTRES NAVIRES ASSOCIES A LA PECHE	VOX	99.0.0

Note: nca est l'abréviation de "non classé ailleurs".

Apéndice 2

CLASIFICACIÓN ESTADÍSTICA INTERNACIONAL UNIFORME PARA LAS EMBARCACIONES PESQUERAS (CEIUEP) POR CLASES DE EMBARCACIONES

Clases de embarcación	Abreviatura uniforme	Código CEIUEP
EMBARCACIONES DE PESCA		
ARRASTREROS	TO	01.0.0
Arrastreros de costado	TS	01.1.0
pescado fresco	TSW	01.1.1
congeladores	TSF	01.1.2
Arrastreros de popa	TT	01.2.0
pescado fresco	TTW	01.2.1
congeladores	TTF	01.2.2
arrastreros-factoría	TTP	01.2.3
Arrastreros de tangones	TU	01.3.0
Arrastreros nep	TOX	01.9.0
CERQUEROS	SO	02.0.0
Cerqueros con jareta	SP	02.1.0
- tipo norteamericano	SPA	02.1.1
- tipo europeo	SPE	02.1.2
Cerqueros atuneros	SPT	02.1.3
Cerqueros, sin jareta	SN	02.2.0
Cerqueros nep	SOX	02.9.0
RASTREROS	DO	03.0.0
- con rastra de perca	DB	03.1.0
- con rastra mecánica	DM	03.2.0
Rastreros nep	DOX	03.9.0
EMBARCACIONES CON REDES IZADAS	NO	04.0.0
Embarcaciones con una sola red de izado	NB	04.1.0
Embarcaciones con redes de izado, nep	NOX	04.9.0
PESCA CON REDES DE ENMALLE	GO	05.0.0
PESCA CON TRAMPAS	WO	06.0.0
Embarcaciones con nasas	WO	06.1.0
Embarcaciones con trampas, nep	WOX	06.9.0

Nota: "nep" es la sigla de "no especificado en otra partida"

Clasificación estadística Internacional uniforme para las embarcaciones pesqueras (CEIUEP) por clases de embarcaciones (continuación)

Clases de embarcación	Abreviatura uniforme	Código CEIUEP
PESCA CON LINEAS	LO	07.0.0
Embarcaciones con líneas de mano	LH	07.1.0
Palangreros	LL	07.2.0
Palangreros-atuneros	LLT	07.2.1
Embarcaciones con caña y línea	LP	07.3.0
Tipo japonés	LPJ	07.3.1
Tipo norteamericano	LPA	07.3.2
Curricaneros (Pesca de cacea)	LT	07.4.0
Pesca con líneas, nep	LOX	07.9.0
EMBARCACIONES CON BOMBAS DE ABSORCION	PO	08.0.0
EMBARCACIONES POLIVALENTES	MO	09.0.0
Cerqueros-líneas de manos	MSN	09.1.0
Arrastreros-cerqueros	MTS	09.2.0
Arrastreros-redes de deriva	MTG	09.3.0
Embarcaciones polivalentes, nep	MOX	09.9.0
EMBARCACIONES PARA PESCA DEPORTIVA	RO	10.0.0
EMBARCACIONES DE PESCA, nep	FX	49.0.0
EMBARCACIONES QUE NO PESCAN		
BUQUES NODRIZA	HO	11.0.0
Buques nodriza-pescado salado	HSS	11.1.0
Buques nodriza-factoría	HSF	11.2.0
Buques nodriza-atuneros	HST	11.3.0
Buques nodriza-dos cerqueros	HSP	11.4.0
Buques nodriza, nep	HOX	11.9.0
TRANSPORTADORES DE PESCADO	FO	12.0.0
BARCOS - HOSPITAL	KO	13.0.0
EMBARCACIONES DE PROTECCION Y DE INSPECCION	BO	14.0.0
EMBARCACIONES DE INVESTIGACION	ZO	15.0.0
EMBARCACIONES DE CAPACITACION	CO	16.0.0
EMBARCACIONES QUE NO PESCAN, nep	VOX	99.0.0

Nota: "nep" es la sigla de "no especificado en otra partida".

ISBN 92-5-002990-X ISSN 0429-9345



9 789250 029900

M-41

T0367Ti/2/9.99/500